

# S-TEAM 10 TP-VH



- IT MANUALE ISTRUZIONI (istruzioni originali)
- EN INSTRUCTION MANUAL
- DE BETRIEBSANLEITUNG
- ES MANUAL DE INSTRUCCIONES
- FR MANUEL D'INSTRUCTION

**Attenzione:** Per l'uso dell'apparecchio, si consiglia di aver letto e compreso il contenuto di questo manuale.

**Attention:** In order to use this machine, it is advisable to have read and understood the content of this manual.

**Achtung:** Um diese Maschine zu benutzen, ist es ratsam, den Inhalt dieser Bedienungsanleitung gelesen und verstanden zu haben.

**Advertencia:** Para utilizar el dispositivo, debe haber leído y comprendido el contenido de este manual.

**Avertissement :** Pour l'utilisation de l'appareil, nous vous recommandons d'avoir lu et compris le contenu de ce manuel.



8050962  
ed. 06/2026



**ITALIANO.....3**  
**ENGLISH.....9**  
**DEUTSCH.....16**  
**ESPAÑOL.....24**  
**FRANÇAIS.....31**

## INTRODUZIONE



Questo manuale è parte integrante dell'apparecchio e contiene tutte le informazioni necessarie per il suo funzionamento e la manutenzione. L'utente deve leggere attentamente le istruzioni prima di iniziare con l'uso dell'apparecchio.

### ISTRUZIONI ORIGINALI

Il testo è stato attentamente controllato, tuttavia, eventuali errori di stampa dovranno essere comunicati al costruttore. Ci si riserva, inoltre, allo scopo di migliorare il prodotto, il diritto di apportare modifiche per l'aggiornamento di questa pubblicazione senza preavviso. E' inoltre vietata qualsiasi riproduzione, anche parziale del presente libretto, senza l'autorizzazione del costruttore.

## DESTINAZIONE D'USO

### Generatore di vapore per pulizie Professionali e Industriali:

Questo apparecchio è destinato ad un uso interno. Le funzioni previste per questo apparecchio sono esclusivamente di pulizie professionali e industriali su pavimenti e altre superfici lavabili / pulibili compatibili con il vapore e detergente, inclusi tessuti. (da non usare su parti elettrificate) Ogni altro uso diverso da quanto descritto, è da considerarsi non autorizzato e pericoloso.

## IDENTIFICAZIONE E DATI TECNICI

Modello:	S-TEAM 10 TP-VH
Alimentazione (V - Hz)	400V - 50Hz
Potenza max	9 kW
Pressione vapore	1000kPa (10 bar)
Produzione vapore	15 KG/h
Capacità caldaia	4,2l
Tempo di riscaldamento	4 min.
Pressione ammissibile	1200kPa (12bar)
Temperatura vapore max	185°C
Potenza caldaia	9 kW
Materiale Caldaia	inox Aisi 304
Peso	41,5 kg
Dimensioni LxPxH	800X550X1020 mm
Valori conducibilità acqua	80+1500uS/cm (4+75 °f)
Serbatoio acqua fredda	10l
Serbatoio detergente	5l
Apparecchio di classe	I
Pressione sonora	78 dB (A)

(VEDI ETICHETTA TECNICA NELLA CARROZZERIA)

## DISPOSITIVI DI SICUREZZA PRESENTI NEL PRODOTTO:

- Termostato a bulbo tripolare a riarmo manuale, con capillare inserito nel tubo tra le resistenze, interviene nel caso di anomalia o temperatura eccessiva.
- Valvole di sicurezza atta a consentire lo scarico del vapore in eccesso nel caso di condizione anomala della macchina in pressione. In caso di intervento con emissione di vapore, spegnere subito la macchina e portarla in assistenza per una verifica o sostituzione della valvola stessa.

Bassissima tensione nel manico (tensione di sicurezza utilizzata per la connessione all'interno del flessibile).

## SIMBOLI PRESENTI

	PERICOLO GENERICO: Il presente simbolo quando usato, indica la necessità di prestare molta attenzione alle funzioni o note descritte
	MANUTENZIONE: operazioni e indicazioni di manutenzione
	EROGAZIONE VAPORE: attenzione getti vapore caldo
	SUPERFICIE CALDE: attenzione scottature
	GESTIONE RIFIUTI: norme da seguire a fine vita prodotto
	NON DIRIGERE IL GETTO verso persone animali o parti in tensione inclusa la macchina stessa

## NORME ANTINFORTUNISTICHE



- Il collegamento elettrico di alimentazione deve essere effettuato da un elettricista qualificato e deve essere conforme alla IEC 60364-1. Si consiglia che l'alimentazione elettrica per questa macchina debba includere un dispositivo a corrente differenziale che interrompa l'alimentazione se la corrente di dispersione verso terra supera i 30 mA per 30 secondi oppure un dispositivo che verifichi il circuito di terra
- Le macchine non devono essere utilizzate dai bambini. I bambini dovrebbero essere sorvegliati per assicurarsi che non giochino con le macchine.
- La presente macchina non è destinata all'uso da parte di persone (compresi i bambini) con ridotte capacità fisiche, sensoriali o mentali, o prive di esperienza o della necessaria conoscenza.
- I bambini non devono giocare con l'apparecchio.
- l'apparecchio deve essere staccato dall'alimentazione dopo l'uso e prima di eseguire la manutenzione sull'apparecchio effettuata all'utilizzatore.
- La pulizia e la manutenzione destinata ad essere effettuata dall'utilizzatore non deve essere effettuata da bambini.
- Il liquido o il vapore non devono essere diretti verso degli apparecchi che contengono componenti elettrici, come l'interno dei forni.
- Non usare nelle piscine quando contengono acqua.
- l'apparecchio non deve essere lasciato incustodito quando è collegato alla rete di alimentazione;

-non bisogna utilizzare l'apparecchio se è caduto, se vi sono segni visibili di danni o nel caso in cui vi siano delle perdite.

-mantenere l'apparecchio fuori dalla portata dei bambini quando viene usato o si sta raffreddando.

-Se il cavo di alimentazione è danneggiato, esso deve essere sostituito dal costruttore o dal suo servizio assistenza tecnica o comunque da una persona con qualifica simile, in modo da prevenire ogni rischio.

-Non usare la macchina se il cavo di alimentazione o parti importanti della macchina sono danneggiati, per esempio, i dispositivi di sicurezza, i tubi sotto pressione, la pistola a grilletto.

-Se si utilizza una prolunga, la spina e la presa devono essere a tenuta stagna.

-Le prolunghie non adeguate possono essere pericolose.

-Non spruzzare né lavare a getto gli apparecchi.

-I getti possono essere pericolosi se usati impropriamente. Il getto non deve essere diretto verso persone, apparecchiature elettriche sotto tensione o verso la macchina stessa.

-ATTENZIONE Rischio di esplosione. Non spruzzare liquidi infiammabili.

-ATTENZIONE I tubi flessibili, gli accessori e i raccordi sono importanti per la sicurezza

della macchina, utilizzare solamente tubi flessibili, accessori e raccordi consigliati dal produttore.

-ATTENZIONE Per garantire la sicurezza della macchina, usare solamente ricambi originali forniti dal produttore o da lui approvati.

-ATTENZIONE la macchina deve essere scollegata dalla sorgente di alimentazione disinserendo la spina dalla presa di corrente, durante le operazioni di pulizia, di manutenzione e quando si sostituiscono delle parti oppure quando si converte la macchina a un'altra funzione.

-L'apparecchio deve sempre essere posizionato in piano sul pavimento durante il suo uso normale, in modo da evitare che possa cadere.

-ATTENZIONE la caldaia di questa macchina è stata concepita per essere usata con acqua come indicato nelle istruzioni, l'uso di altri detergenti o di altre sostanze chimiche può mettere a repentaglio la sicurezza della macchina.

-Il generatore di vapore non deve essere utilizzato in presenza di atmosfera corrosiva o potenzialmente esplosiva (gas, vapori o nebbie infiammabili e/o polveri combustibili).

ATTENZIONE In caso di intervento della valvola di sicurezza con erogazione vapore dal fondo macchina, spegnere subito la macchina e portarla in assistenza per una verifica o sostituzione della valvola stessa.

-Non immergere l'apparecchio in acqua per la pulizia.

► Non trainare con tubo del vapore o il cavo, potrebbe danneggiarsi!

► una estensione del cavo non adeguata può essere anche pericolosa

## AVVERTENZE DURANTE L'USO



Durante l'utilizzo, le seguenti minime istruzioni devono sempre essere rispettate:

- Si consiglia di indossare guanti e dispositivi di protezione individuali per evitare scottature durante l'uso.
- Fare attenzione a non toccare gli ugelli, diventano molto caldi durante l'utilizzo di vapore.
- Fare attenzione al contatto con le superfici esterne della macchina durante l'uso, esse si possono surriscaldare.
- La macchina a vapore è dotata di un tappo di sicurezza, il suo scopo è quello di regolare la pressione nel serbatoio se è troppo alta.
- In caso di perdite di schiuma o liquido dal fondo, spegnere subito!
- l'apparecchio deve essere staccato dall'alimentazione prima di eseguire una qualsiasi manutenzione.
- Non utilizzare mai senza scarpe l'apparecchio.
- Non usare l'apparecchio e non toccare la spina con le mani bagnate.
- Non usare la macchina se ci sono delle persone nel suo raggio di azione, a meno che non indossino degli indumenti di protezione.
- Non dirigere il getto verso se stessi o altre persone per pulire indumenti o calzature.
- Non bisogna aprire l'orifizio di riempimento durante l'uso.
- Non spruzzare né lavare a getto gli apparecchi.
- Non utilizzare la macchina all'aperto in caso di pioggia, o esporla ad alte temperature sotto al sole.
- Non coprire la macchina con teli o altro durante l'uso, o fino a che la stessa rimane calda, in quanto deve essere arieggiata e potersi raffreddare.
- Prima di qualunque operazione di manutenzione/pulizia bisogna attendere che l'apparecchio si raffreddi.
- Il cavo di alimentazione prima di utilizzare la macchina deve essere sempre e completamente srotolato.
- ATTENZIONE: Spegnere sempre l'interruttore di disconnessione alla rete o scollegare la macchina dalla sorgente di alimentazione disinserendo la spina dalla presa di corrente quando si lascia la macchina incustodita.

## PANNELLO COMANDI

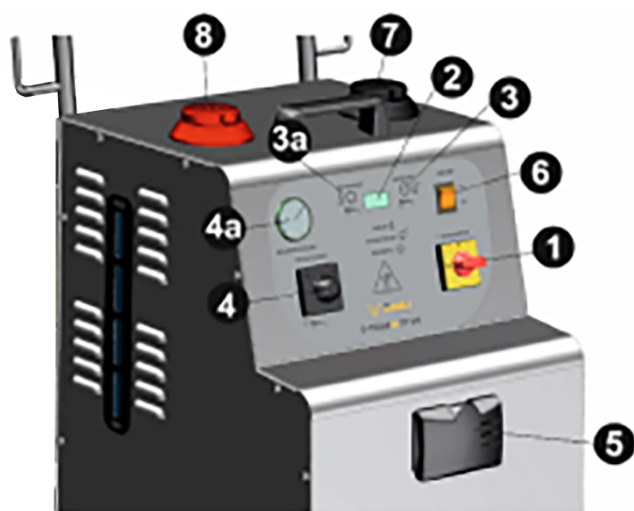

- 1 Interruttore generale
- 2 Display stato
- 3 Pulsante Hydrojet
- 3a Pulsante detergente
- 4 Manometro pressione in caldaia
- 5 Connettore innesto per tubo flessibile
- 6 Interruttore Boiler On-Off
- 7 Tappo riempimento acqua
- 8 Tappo riempimento detergente



Se necessario, scegliere lo spazzolino o l'accessorio adatto al tipo di utilizzo richiesto e connetterlo alla lancia del tubo flessibile (immagine sotto), inserire poi il connettore del flessibile nella presa fronte macchina (5), spingere la spina fino ad udire il rumore di aggancio completo.

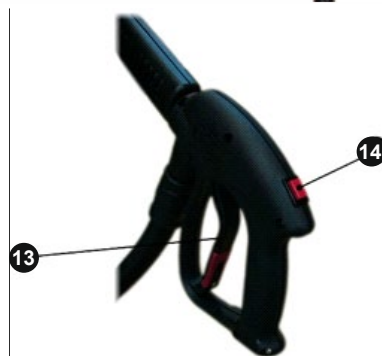

- 13 Tasto erogazione vapore
- 14 Tasto detergente



Quando la macchina sarà pronta ("GO"), per erogare vapore tramite l'impugnatura del flessibile, premere il pulsante a leva (13). Dirigere la lancia e l'erogazione del vapore nelle superfici da pulire.

## PREPARAZIONE e AVVIO all'USO

Aprire il tappo e riempire il serbatoio (7) con acqua di rubinetto.

-Nota: Se l'acqua disponibile risultasse "dura" (>20°f), è consigliato miscelarla con circa il 50% di acqua demineralizzata o distillata. (questo per evitare eccessive formazioni di calcare e poter essere sufficientemente conduttiva)

ATTENZIONE: Non introdurre alcun additivo anticalcare, detersivi o essenze profumate nella caldaia (7). Questa operazione provoca gravi danni alla caldaia ed ai circuiti.

-Inserire detergente non schiumoso al tappo rosso (8).

-Srotolare completamente tutto il cavo e collegare la spina ad una presa su un quadro elettrico di interconnessione conforme alle norme del paese dotato di un interruttore e di morsetti di terra efficiente.

### AVVIO ALL'USO:

Accendere l'interruttore generale (1). (la pompa caricherà la caldaia prima di iniziare il riscaldamento)

Il display (2) si accenderà ed indicherà per un paio di secondi l'indice di revisione della scheda, i litri di acqua consumati e procederà con lo stato di temperatura-pressione (HEAT) della macchina.

Azionare l'interruttore Boiler On-Off (6) su acceso ON (tasto illuminato). Nota: Se si desidera utilizzare la macchina solamente per lo scarico o risciacquo della caldaia, lasciarlo in OFF (spento). Quando la macchina sarà pronta, visualizzerà "GO". (normalmente la macchina impiega circa 3 minuti per raggiungere lo stato di pronta.)

**Attenzione:** La prima erogazione di vapore dopo il riscaldamento, si consiglia di effettuarla su un recipiente per circa un minuto, questo per raccogliere l'eventuale acqua di condensa generata nei condotti inizialmente freddi.

**Attenzione:** Se si sta operando su superfici o cose delicate, mantenere una distanza adeguata di almeno 20-40cm con il getto del vapore.

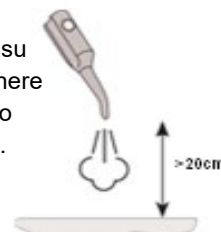

### Uso CON DETERGENTE (3a):

Controllare il livello o riempire il serbatoio (8) se si desidera utilizzare il Detergente, abilitare la funzione con il tasto (3a) nel pannello frontale della macchina (CHEM) e mantenendolo poi premuto regolare il livello da 2 a 16 di erogazione, visibile dal display. Ora premendo il tasto (14) nell'impugnatura si avrà erogazione di detergente nella superficie da pulire. Per disabilitare la funzione detergente premere nuovamente il tasto (3a) (C.Off).

### Uso CON ACQUA CALDA E VAPORE (3):

Se si desidera utilizzare la funzione Hydrojet (getto di acqua calda e vapore), abilitare la funzione con il tasto (3) nel pannello frontale della macchina (HJET) e mantenendolo poi premuto regolare il livello da 2 a 16 di erogazione, visibile dal display. Ora premendo il tasto (14) nell'impugnatura si avrà erogazione di acqua calda e vapore nella superficie da pulire. Per disabilitare la funzione premere nuovamente il tasto (3) (H.Off).

## FINE ACQUA:

L'indicatore acustico e ottico display (2), segnala quando non c'è più acqua dentro al serbatoio (7), visualizzando "H2O", e per questo la macchina interrompe l'erogazione del vapore. (vedi sotto Rifornamento)

## RIFORMIMENTO ACQUA

Procedere come segue:

Aprire il tappo (7) e riempire d'acqua il serbatoio (controllando il livello dell'etichetta laterale).

Chiudere il tappo.

Si sentirà che la pompa inizia a lavorare si prega di attendere alcuni secondi e ricominciare poi le operazioni di pulizia.

## ACCESSORI E IMPIEGO:

### FLESSIBILE E IMPUGNATURA



Per collegare gli accessori e poter poi erogare il vapore, il detergente ed aspirare le superfici, è necessario innestare al connettore nella macchina (5) il tubo flessibile, il prodotto è studiato per assicurare la massima praticità.

### SPAZZOLINI

Da utilizzare agganciati all'accessorio Lancia Vapore. Per togliere sporco resistente e pulizie di fondo, anche negli angoli o piccoli spazi. Scegliere il tipo nylon o acciaio, Ø 28, 40, o 60mm in funzione alla superficie da trattare.



### ACCESSORIO ASPIRA TANICHE



Accessorio da collegare al flessibile di un aspira-liquidi per l'aspirazione e la pulizia delle taniche.

## MANUTENZIONE (Utente)

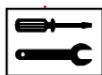

\*Staccare sempre la spina prima di pulire o effettuare operazioni sulla macchina. \*L'utente NON deve mai aprire o smontare l'apparecchio.

Per la sicurezza dell'operatore e per garantire prestazioni sempre perfette, si consigliano i seguenti controlli e manutenzione:

### DOPO OGNI UTILIZZO:

Per una corretta igiene, si consiglia di pulire la macchina e gli accessori con un panno pulito, inumidito solamente con poche gocce di acqua. Non utilizzare alcol o altri solventi, questi potrebbero danneggiare le plastiche e i componenti.

Per mantenere efficienti e di facile l'accoppiamento gli accessori, controllare gli oring di tenuta (*guarnizioni di tenuta vapore*), e possibilmente bagnarli con poco grasso al silicone.

### PERIODICAMENTE:

Controllare periodicamente che nel cavo di alimentazione non siano presenti segni di usura o invecchiamento. Se è danneggiato, è assolutamente necessario farlo sostituire da personale specializzato, prima di poter riutilizzare nuovamente l'apparecchio.

## PULIZIA DELLA CALDAIA (Utente)

Annualmente si deve far effettuare un controllo e la pulizia della caldaia dai nostri centri autorizzati.

**1-RISCIACQUO:** È consigliabile almeno ogni 50 ore di lavoro o ogni 2 mesi.

a) **SCARICO CALDAIA:** La macchina deve essere fredda o sicuramente scarica dalla pressione del vapore (vedi Manometro 4). E' possibile servirsi dell'interruttore Boiler-Off (6), per scaricare completamente il vapore dalla caldaia: Con macchina accesa, spegnere l'interruttore (6) Boiler-Off, innestare il flessibile nella presa Monoblocco (5) della macchina e tramite pressione della leva (13) erogare completamente tutto il vapore residuo in caldaia. (mantenere l'erogazione attiva per un ulteriore minuto dopo che ha smesso l'apparente fuoriuscita vapore per assicurarsi di aver svuotato completamente la caldaia, vedi Manometro 4).

Scollegare la spina alimentazione, svitare lentamente e togliere il tappo scarico (15) posto sotto alla macchina in corrispondenza della caldaia per mezzo di una chiave CH 21,(vedi immagine sotto). Dopo aver tolto il tappo, scuotere/muovere la macchina in modo da far uscire completamente l'acqua e il calcare disciolto.

Quando la caldaia è vuota, pulire la sede e il tappo, richiudere accuratamente stringendolo con l'apposita chiave il tappo sotto caldaia.

b) **RIEMPIMENTO:** Riempire il serbatoio d'acqua (7), Collegare la spina, accendere la macchina e attendere che venga nuovamente ricaricata la caldaia.

(att: può essere che durante il primo ciclo di carica, si accenda la spia fine acqua e sia necessario spegnere / riaccendere la macchina per completare il carico).

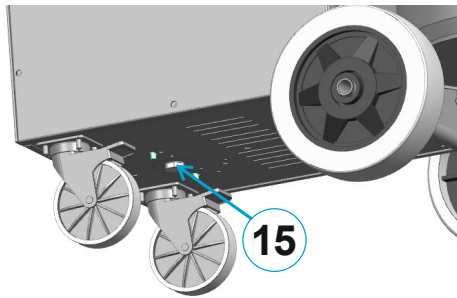
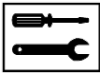

**2-PULIZIA CALDAIA:** La pulizia della caldaia è consigliata almeno ogni 200 ore di lavoro o 6 mesi.

1- Pulizia con aspirazione del serbatoio plastico (7): Verificare che il livello dell'acqua nel serbatoio plastico di ricarica (7) sia almeno fino alla metà, scuotere/muovere la macchina per agitare l'acqua e l'eventuale deposito contenuto.

Servendosi ora di un bidone aspira-liquidi, agganciare nell'impugnatura aspirazione l'accessorio "ASPIRA TANCHE", inserire il tubicino dell'accessorio nel serbatoio (7) e aspirare completamente l'acqua presente. (*Operazione possibile anche nel serbatoio (8)*)

2- La macchina deve essere fredda o sicuramente scarica dalla pressione del vapore, con la spina elettrica scollegata. Eseguire lo scarico del contenuto della caldaia, seguendo attentamente quanto descritto nel precedente punto a) "SCARICO CALDAIA".

Preparare cinque litri di acqua e aceto di vino in proporzioni di circa 60% aceto e 40% di acqua.

Inserire il liquido preparato nel serbatoio di ricarica precedentemente vuotato della macchina (7).

3- Accendere la macchina e attendere che la pompa finisca il riempimento della caldaia (att: può essere che durante il primo ciclo di carica, si accenda la spia fine acqua e sia necessario spegnere / riaccendere la macchina per completare il carico). Quando la pompa ha terminato di caricare la caldaia e si ferma, spegnere subito l'interruttore generale, staccare la spina elettrica e lasciare la macchina a riposo per 6-7 ore. (Att: non lasciare la soluzione oltre i tempi indicati).

4- Con la macchina fredda, e spina alimentazione scollegata, muovere/scuotere la macchina e successivamente aprire il tappo di scarico sotto caldaia (15), ora lasciare uscire bene tutto il calcare disciolto in soluzione. (vedi il punto precedente "SCARICO CALDAIA")

Pulire bene e richiudere il tappo scarico con attenzione.

5- Riempire il serbatoio con acqua (7), accendere la macchina e farla ripartire, attendendo che venga nuovamente ricaricata la caldaia, e seguendo le istruzioni descritte in "AVVIO ALL'USO".

Attendere carica e riscaldamento.

Ora per circa 10 minuti l'erogazione di vapore avrà odore acido dato dal lavaggio effettuato.



► \*Dopo le operazioni di pulizia della caldaia, si consiglia di controllare se il tappo caldaia sotto la macchina perde, in caso verificare la chiusura con apposita chiave, o (con macchina scarica e fredda) sostituire la guarnizione con un ricambio originale.

## INCONVENIENTI E RIMEDI

### ANOMALIA

Vapore fuoriesce dalle connessioni degli accessori.

-SOLUZIONE (Utente)

causa usura o danneggiamento degli o-ring. Sostituirli facendo attenzione a non danneggiarli e inserirli con attenzione. Lubrificarli con del grasso (no minerale).

### ANOMALIA

Spina tubo flessibile difficile da inserire nella presa della macchina.

-SOLUZIONE (Utente)

Controllare l'integrità della connessione e mettere un po' di lubrificante grasso al silicone sugli o-ring e nel giunto di connessione.

### ANOMALIA

Caldaia necessita di molto tempo per riscaldarsi.

-SOLUZIONE (Utente)

Eseguire la manutenzione (Pulizia caldaia). In caso far controllare l'assorbimento con la potenza nominale riportata nei dati tecnici

### ANOMALIA

Pressione scende rapidamente mentre si utilizza il vapore

-SOLUZIONE (Utente)

Eseguire la manutenzione (Pulizia caldaia). In caso far controllare la corretta pressione di lavoro e l'integrità delle resistenze riscaldanti

### ANOMALIA

Intervento del Salvavita durante L'uso.

(probabile dispersione dalla resistenza, elettrovalvola o impianto elettrico verso massa).

-SOLUZIONE (Personale qualificato)

Controllare che il cavo alimentazione non sia vistosamente danneggiato, in questo caso dovrà essere sostituito.

Provare a collegare la spina su altra presa.

Verificare che nella macchina e nell'impianto in pressione non ci siano perdite di acqua o vapore che si depositano nelle parti elettriche.

### ANOMALIA

Esce vapore dalla valvola di scarico nel fondo della macchina.

-SOLUZIONE (Personale qualificato)

Controllare la corretta pressione di lavoro della caldaia, controllare il funzionamento della sonda livello e in caso sostituire la valvola di sicurezza con un ricambio originale, di identiche caratteristiche.

MESSAGGI DI ERRORE NEL DISPLAY:		
Errore acqua in caldaia	H 2 o	mancanza livello acqua in caldaia oltre i 60 secondi
Errore comunicazione seriale	- n l n	Mancanza di connessione o comunicazione tra display - scheda base.
Errore riscaldamento	E r C	non è stata raggiunta la pressione in 15 minuti.
Errore ricarica caldaia	E H 2 o	controllo tempo di prima ricarica, oltre 100 secondi.

## GARANZIA

**LA GARANZIA** è riconosciuta a norma di Legge, a partire dalla data di vendita ed entro i confini dello stato. Durante il periodo di garanzia verrà riconosciuta la sostituzione e relativa messa in opera gratuita di tutti i componenti danneggiati a meno che il danno non sia da imputare esclusivamente ad usura o ad un uso improprio del prodotto. La garanzia decade se:

Non vengono rispettate le istruzioni d'uso del presente manuale.

L'apparecchio viene sottoposto a modifiche funzionali o a sostituzione di parti di vario genere, senza una previa autorizzazione della casa costruttrice.

Vengono eseguite modifiche o riparazioni da personale non autorizzato.

Vengono usati componenti non originali nelle riparazioni o sostituzioni se non autorizzati dalla casa costruttrice.

Le spese di trasporto dei componenti o parti da sostituire sono a carico dell'acquirente.

-I tribunali competenti in caso di controversia è a Vicenza (VI) - Italia.

## MESSA FUORI SERVIZIO:

### SMALTIMENTO E RICICLAGGIO

Non gettare i componenti dell'apparecchio nell'ambiente. Per avere ulteriori informazioni, sulla corretta dismissione degli elettrodomestici, i detentori potranno rivolgersi al servizio pubblico preposto, o ai rivenditori.



Il simbolo del cassonetto barrato riportato sull'apparecchiatura o sulla sua confezione indica che il prodotto alla fine della propria vita utile deve essere raccolto separatamente dagli altri rifiuti. Questo prodotto è conforme alla Direttiva EU 2011/65/UE. Ai sensi della Direttiva Europea 2012/19/UE in materia di apparecchi elettrici ed elettronici, non smaltire l'apparecchio insieme ai rifiuti domestici ma consegnarlo ad un apposito centro di raccolta differenziata ufficiale.

L'utente deve portare l'apparecchio ad un centro appropriato per i beni elettronici ed elettrotecnici di raccolta differenziata, o restituirlo al venditore al momento dell'acquisto di una nuova apparecchiatura equivalente, su una base uno a uno. La raccolta differenziata appropriata dell'apparecchio per il riciclaggio, al trattamento e allo smaltimento ambientale compatibile contribuisce ad evitare possibili effetti sull'ambiente e sulla salute di natura negativa e favorisce il riciclo dei materiali di cui l'apparecchio è composto. Lo smaltimento abusivo del prodotto da parte dell'utente comporta l'applicazione delle sanzioni amministrative di cui alla corrente normativa di legge. Per maggiori informazioni relative alla raccolta, contattare le autorità locali competenti.

### DICHIARAZIONE DI CONFORMITÀ "CE"

Dichiariamo sotto la nostra esclusiva responsabilità che il prodotto al quale questa dichiarazione si riferisce è conforme alle seguenti Direttive Comunitarie:

#### "CE" CONFORMITY DECLARATION

We declare on our own responsibility that the product to which this declaration refers is in accordance with the following European Community Directives:

#### "CE" KONFORMITÄTSEKTLÄRUNG

Auf unserer Alleinverantwortung erklären wir, daß das Produkt, auf das sich diese Erklärung bezieht entspricht den folgenden Richtlinien der Europäischen Gemeinschaft:

### DECLARACIÓN "CE" DE CONFORMIDAD

Bajo nuestra exclusiva responsabilidad, declaramos que el producto, al que esta declaración se refiere, es conforme con las siguientes directivas comunitarias:

#### DECLARAÇÃO "CE" DE CONFORMIDADE

Declaramos sob a nossa exclusiva responsabilidade que o produto ao qual esta declaração se refere está em conformidade com as seguintes directivas comunitárias:

#### DECLARATION DE CONFORMITE "CE"

Nous déclarons sous notre exclusive responsabilité que le produit auquel cette déclaration se réfère est conforme aux directives européennes suivantes communautaire

2006/42/CE - 2014/30/UE - 2014/35/UE - 2011/65/UE - 2015/863/UE

Norme armonizzate applicate. Applied harmonised standards. Normes harmonisées appliquées. :

EN 60335-1 - EN 60335-2-79 - EN 55014-1/2 - EN 61000 (parte 3) - EN 62233 - EN IEC 63000

# **S-TEAM 10 TP-VH**

## **OPERATING INSTRUCTION MANUAL**

**Attention:** in order to use this machine, it is advisable to have read and understood the content of this manual.

## INTRODUCTION



This manual is an integral part of the appliance and it contains all the necessary information for its operation and maintenance. The user must read it carefully before starting the appliance.

### ORIGINAL INSTRUCTION

The text was scrupulously revised; however, any eventual printing mistake should be indicated to the manufacturer. Moreover, in order to improve the product, we reserve the right to modify and update this publication without notice. Any reproduction of this manual, even partial, is forbidden without the authorization of the manufacturer.

### INTENDED USE

#### Professional steam generator:

This appliance is to be used in the inside. The functions provided for this appliance are exclusively the cleaning of floor and washable surfaces compatible with steam, textiles included; (not to be used on electrified parts). Any other use other than that, it is to be considered unauthorized and dangerous.

### IDENTIFICATION AND TECHNICAL DATA

On the label attached on the back of the machine, you can find the technical specification shown in the chart below:

Model:	<b>S-TEAM 10 TP-VH</b>
Electric power supply	400V - 50Hz
Max power	9 kW
Steam pressure	1000kPa (10 bar)
Steam production	15 KG/h
Boiler capacity	4,2l
Heating time	4 min.
Acceptable pressure	1200kPa (12bar)
Steam max temperature	185°C
Boiler max power	9 kW
Boiler material	inox Aisi 304
Weight	41,5 kg
Dimensions LxPxH	800X550X1020 mm
Tolerated water conductivity	80+1500uS/cm (4+75 °f)
Water tank	10l
Detergent tank	5l
Appliance of class	I
Sound pressure	78 dB (A)

### SAFETY DEVICES OF THE PRODUCT:

Three-pole bulb thermostat with manual reset, with capillary inserted in the tube between the resistances, it intervenes in the event of an anomaly or excessive temperature.

Safety valve, it allows the discharge of the steam in excess in case of anomalous condition of the machine under pressure. If it starts working, turn the machine off and take it to a maintenance center for a checkup.

Low voltage in the handle (safety voltage used for connection to the inside of the hose).

## USED SYMBOLS

	GENERAL DANGER: when used, this symbol indicates the need to carefully pay attention to the functions or notes described
	MAINTENANCE: operations and maintenance details
	STEAM: attention hot steam jets
	HOT SURFACES: attention burns
	DECOMMISSIONING: rules to be followed at the end of the product life
	DO NOT DIRECT THE JET towards persons, animals, electrical equipment under pressure or the machine itself

## SAFEGUARDS RULES



- The Electric power connection must be made by a qualified electrician and must conform to IEC 60364-1. It is recommended that the electric supply to this machine should include a residual current device that interrupts the power supply if the leakage current to ground exceeds 30 mA for 30 seconds or a device that checks the grounding circuit.
- WARNING Children or unqualified persons should not use the machines.
- The device can be use by persons with reduced physical, sensory or mental capabilities, or lack of experience or knowledge as long as they are under surveillance or after having received instructions regarding the safe use of the appliance and after the comprehension of its dangers.
- Children must not play with the appliance.
- The appliance must be disconnected from the plug after use and before the user performs maintenance on the unit.
- The cleaning and maintenance meant to be performed by the user should not be made by children without supervision.
- The liquid or steam must not be directed towards the devices which contain electrical components, such as the interior of ovens.
- Do not use in swimming pools when they are full of water.
- Do not leave the device unattended when it is connected to the power.
- Do not use the device if it has been dropped, if there are visible signs of damage or if there are losses.
- Maintain the machine out of reach of children when it is used or it is cooling down.

- If the power cord is damaged, it must be replaced by the manufacturer, its service agent or a similarly qualified person in order to avoid any hazard.
- Do not use the machine if the power cord or important parts of the machine are damaged, for example, the safety devices, tubes under pressure, the gun trigger.
- If you are using an extension cord, the plug and socket must be watertight.
- Inadequate extension cords can be dangerous.
- Do not spray or jet-wash the equipment.
- Jets can be dangerous if used improperly. The jet must not be directed at persons, electrical equipment under pressure or the machine itself.
- **WARNING** Risk of explosion. Do not spray flammable liquids.
- **WARNING** Hoses, fittings and connections are important for the safety the machine. Use only hoses, accessories and couplings recommended by the manufacturer.
- **WARNING** To ensure the safety of the machine, use only original spare parts supplied by the manufacturer or approved by him.
- **WARNING** The machine must be disconnected from the power supply by disconnecting the plug from the outlet during cleaning, maintenance and when replacing parts or as it converts the machine to another function.
- The appliance must be always placed flat on the floor during normal use, so as to prevent it from falling.
- **WARNING** The boiler of this machine is designed to be used with water as described in the instructions, the use of other cleaning agents or other chemicals may jeopardize the safety of the machine.
- The steam generator must not be used in presence of corrosive or potentially explosive atmospheres (gas, vapors o inflammable mists and/or combustible dust). If the safety valve starts working and steams gets out of the machine, turn the machine off and take it to a maintenance center for a checkup.
- Do not immerse the appliance in water for cleaning.

## WARNING DURING USE

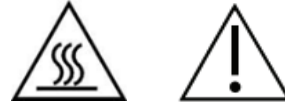

During use, the following minimum instructions should always be followed:

- It is advisable to wear gloves as protective devices to avoid burns during use
  - Be careful not to touch nozzles, they become hot during the steam output.
  - Pay attention to the contact with the external surfaces of the machine during use, they can overheat.
  - The steam generator is equipped with a security cap, its purpose is to regulate the pressure in the tank if too high.
  - In case of foam or liquid leakage from the bottom, turn off right away!
  - The appliance must be disconnected from the power before performing any maintenance.
  - Never use the appliance without wearing shoes.
  - Do not use the device or touch the plug with wet hands.
  - Do not use the machine if there are people in its range, unless they are wearing protective clothing.
  - Do not direct the jet towards yourself or other people to clean clothes or footwear.
  - Do not open the filling orifice during use.
  - Do not spray or jet-wash equipment.
  - Do not use the appliance outdoors in case of rain, or exposed to high temperatures under the sun.
  - Do not cover the machine with cloth or similar things during its use or until it remains hot, give it time to cool down.
  - Before any maintenance is carried out, wait for the machine to cool down.
  - The power cord must always be completely unrolled before using the machine.
  - **WARNING:** disconnect the machine from the power source by unplugging it when leaving the machine unattended.
- ▶ Do not tow with vapor pipe or cable, it could get damaged!
  - ▶ An inadequate extension of the cable can also be dangerous

## CONTROL PANEL

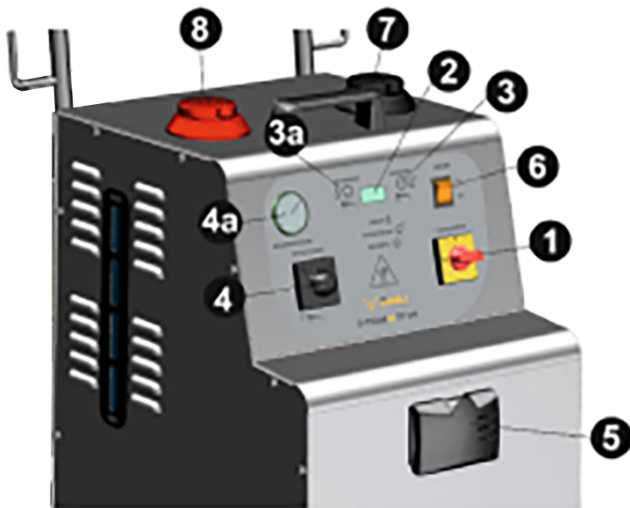

- 1 General switch
- 2 Display
- 3 Hydrojet switch
- 3a Detergent switch
- 4 Pressure gauge
- 5 Connector block for hose
- 6 Boiler On-Off switch
- 7 Water tank cap
- 8 Detergent tank cap



## PREPARATION and START TO USE

Open the cap (7) and fill the tank with tap water.

-Note: If the water available should be "very hard" (>20°F), it is recommended the use of 50% demineralized water or distilled water, (this to avoid excessive limestone formations and to be sufficiently conductive)

ATTENTION: Do not add detergents, anti-limestone solutions or essential oils in the water tank boiler (7), these can cause irreparable damage to the boiler and circuits.

-Fill the detergent tank (8) with a no-foam detergent.

-Connect the plug to a socket on an electrical interconnection conformed to the rules of the country, equipped with a switch and an earth terminal efficient.

### START TO USE:

Turn the main switch on (1). The pump will charge the boiler before starting to heat.

The display (2) will turn on and indicate for a couple of seconds the revision index of the PCB, the liter of water consumed and will proceed with the temperature-pressure status (HEAT) of the machine. Activate the Boiler On-Off switch (6) to ON (illuminated key). Note: If you do not want to use the machine with steam, leave it in the OFF position. When the machine is ready, it will display "GO". (normally the machine takes about 3 minutes to reach the ready state.)

Choose the most suitable accessory for the needed use and connected it to the lance of the handle (picture below), then insert the hose connector to the block (5), push until you hear a click.

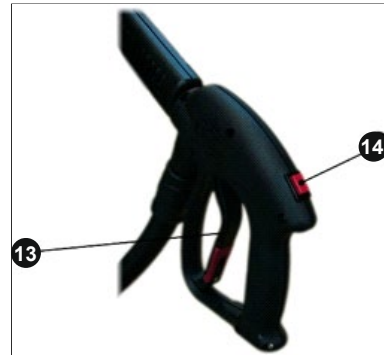

- 13 Steam delivery switch
- 14 Detergent switch



When the machine is ready, to release steam through the handle of the flexible, press the button (13). Now direct the lance and the steam jet in the surfaces to be cleaned.

**Attention:** it is recommended to perform the first release of steam after the heating on a container for about a minute, this is to collect any condensate water generated in the initially cold ducts.

**Attention:** if you are working on delicate surfaces or things, keep the steam jet at an adequate distance of at least 20-40cm.

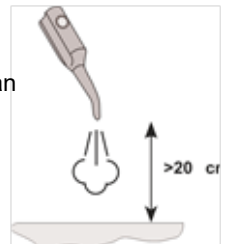

### DETERGENT USE (3a):

If you need to use detergent check and fill the tank (8), turn the function on by pushing the button (3a) on the front panel (CHEM), keep it pushed to regulate the ejection level (2 to 16) by seeing it changing on the display. Now push button (14) on the handle in order to start releasing detergent on the surface to be cleaned. To stop it, push again button (3a) (C.Off).

### HYDROJET USE WITH STEAM (3):

If you want to use the Hydrojet function (hot water jet and steam), enable the function with the key (3) on the front panel of the machine (HJET) and keeping it pressed down, adjust the delivery level 2-16, visible from the display. Now pressing the button (14) in the handle, it will deliver hot water and steam to the surface to be cleaned. To disable the function, press the button (3) again (H.Off).

**END OF WATER:** The acoustic and the visual indicator of the display (2), indicates when there is no more water inside the tank by showing "-H2O", this is why the machine will stop the steam release.

## WATER SUPPLY:

Proceed as described:

Open the cap (7) and refill the tank with water (check the water level on the side label).

Close the cap.

You will hear the pump starting to work, please wait a few seconds and then re-start your cleaning operation with steam.

## ACCESSORIES AND USE:

### FLEXIBLE HOSE AND HANDLE



To connect the accessories, release steam and detergent, it is necessary to use the flexible hose. The product is designed to ensure maximum practicality.

### BRUSHES

These brushes must be connected to the STEAM LANCE. They are used to remove resistant dirt and for deep cleaning, even in the corners or small spaces. Choose the most suitable type (ø28, 40, 60 mm) according to the surface to be treated.



### TANK SUCTION ACCESSORY



Accessory to be connected to the flexible hose to vacuum and clean the tanks.

## AFTER EVERY USE:

For a correct cleaning, it is advice to clean the machine and its accessories with a clean cloth moistened only with a few drops of water. Do not use alcohol or other solvents, they may damage the plastics and components.

To maintain efficient and easy to couple the accessories, check the o-ring seal (*steam sealing gaskets*) and possibly wet them with a little silicone grease.

VACUUM FUNCTION: when you finish to vacuum, it is advisable to vacuum some water to clean the conducts and the filter. Afterwards, dry the bucket or do not totally close it so that it will dry itself.

## PERIODICALLY:

Periodically check that the power cord does not show signs of wear or aging. If it is damaged, it is absolutely necessary to get it replaced by specialized personnel before being able to re-use the appliance again.

## BOILER CLEANING (End user)

Once a year a check and boiler cleaning must be carried out in our authorized centers.

**RINSE:** It's recommended at least every 50 hours of operation or 2 months.

a) **DISCHARGE:** The machine must be cold or definitely discharged from the steam pressure and the plug disconnected (See manometer 4). It is possible to use the Boiler-Off switch (6) to completely discharge the steam from the boiler: With the machine switched on, turn off the Boiler-Off switch (6), insert the hose into the machine's socket (5) and pressing the button (13) completely dispense all the residual steam in the boiler. (keep the dispensing active for a further minute after the apparent steam escapes to ensure that the boiler has been completely emptied, see manometer 4). With the help of a wrench CH 21 unscrew the cap (15) placed under the machine in correspondence of the boiler (see image). After having taken off the cap, shake slightly the machine to let the water and the dissolved limestone out. When the boiler is empty, clean and close carefully the cap tightening it with the wrench.

b) **FILLING:** Fill the water tank (7), turn the machine on and make it start again, waiting for the boiler to be re-charged again.

**(att:** it may be that during the first charge cycle, the "end of water" light turns on and you need to shut down/restart the machine to complete the load)

## MANTAINANCE (End user)

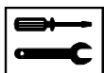

\* Always remove the plug before cleaning or carrying out operations on the machine.

\* End user must not open or dismantle the machine.

For the safety of the operator and to always ensure a perfect performance, we recommend the following checks and maintenance:

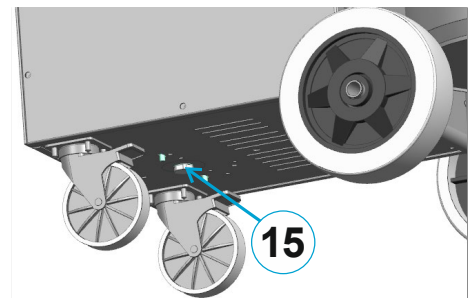
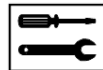

**BOILER AND TANK CLEANING:**

The boiler cleaning is recommended at least every 200 hours of operation or 6 months.

1- Cleaning with suction of the plastic tank (7): Check that the water level in the plastic water tank (7) is at least halfway up, shake/move the machine to shake the water and any possible deposit.

Using a liquid-suction machine, hook the "TANK SUCTION" accessory into its handle, insert the accessory tube into the tank (7) and completely suck the water in it. *(Operation also possible in the tank (8))*

2- The machine must be cold or definitely discharged from the steam pressure and the plug disconnected.

Exhaust the contents of the boiler, carefully following what described in the previous point "BOILER DISCHARGE".

Prepare 2 liters of water and vinegar, in proportions of about 60% vinegar 40% water.

Insert the prepared liquid in the refill tank of the machine (7).

3- Turn on the machine and wait for the pump to finish filling the boiler. (att: it may be that during the first charge cycle, the water end indicator lights up and the machine must be switched off / on again to complete the load). When the pump has finished loading the boiler and stops, immediately switch off the main switch, unplug it and leave the machine at rest for 6-7 hours.

(Att: do not leave the solution after the indicated times).

4- With the machine cold and the plug disconnected, shake it well and then open the cap under the boiler (15), now empty well all the limestone dissolved in the solution.

Now clean and close the drain plug carefully.

5- Fill the charging tank (7) with clean water. Turn the machine on and wait for the boiler to be charged again and following the instruction written in "Start to use". Wait for the charging and the heating.

Now, for about 10 minutes the steam supply will smell of lemon given by the washing performed.



► \* after the cleaning operations of the boiler, it is advisable to check if the caps under the machine leak, in this case check their closure with a wrench or (with the machine discharge and cold) replace the seal with an original spare part.

**PROBLEMS AND SOLUTIONS**

<p><b>FAULT</b> Steam leaks from the accessories</p> <p><b>SOLUTION (End user)</b> due to wear or damage of o-rings. Replace them taking care not to damage them and insert them with attention. Lubricate them with grease (no mineral).</p>
<p><b>FAULT</b> Steam tube plug is difficult to insert into the outlet of the machine</p> <p><b>SOLUTION (End user)</b> Do not force to insert it, but put a bit of silicone lubricant on the o-rings and into the joint connection .</p>

<p><b>FAULT</b> The boiler needs much time to warm up.</p> <p><b>SOLUTION (End user)</b> Clean the boiler as described. In case, make the absorption with the power rating indicated in the technical data check.</p>
<p><b>FAULT</b> Pressure drops quickly while using the steam</p> <p><b>SOLUTION (End user)</b> Clean the boiler as described. In case, make qualified personnel check the correct working pressure and the integrity of the resistance.</p>
<p><b>FAULT</b> Intervention of the circuit breaker during use. (Probable dispersion from the resistance or electric valve to ground)</p> <p><b>SOLUTION (Qualified personnel)</b> Check that the power cord is not visibly damaged (if so, substitute it). Try connecting the plug into a different socket. Verify that there are no spills or leakage of water from the machine that are deposited in the electrical parts.</p>
<p><b>FAULT</b> Steam gets out of the exhaust valve in the bottom of the machine.</p> <p><b>SOLUTION (Qualified personnel)</b> Check the correct working pressure of the boiler, check the functioning of the level probe and in case replace the safety valve with an original spare part, of identical characteristics.</p>
<p><b>FAULT</b> Vacuum does not work (engine does not start). (probable intervention with interruption of the fuse to protect the socket, for excess absorption or failure of the motor)</p> <p><b>SOLUTION (Qualified personnel)</b> After checking the lack of power in the intake of the vacuum with the vacuum control active, remove the power plug, open the machine and replace the fuse (8A 250V Timed). Before connecting it again, check that the motor is not shorted or has electrical problems.</p>

**DISPLAY FAULT MESSAGES:**

Fault: water in the boiler	H 2 o	lack of level in the boiler over x 60 seconds
Fault: serial communication	- n l n	no communication between display - basic board
Fault: heating	E r C	the pressure is not reached in 15 minutes
Fault: boiler charging	E H 2 o	control time of first charge, over 100 seconds.

**WARRANTY**

**THE WARRANTY** is recognized by law, starting from the date of sale and within the borders of the state. During the warranty period, the replacement and free installation of all damaged components will be recognized unless the

damage is due solely to wear or to an improper use of the product.

The warranty is void if:

The instructions for use of this manual are not followed.

The appliance is subjected to functional modifications or replacement of parts of various kinds, without prior authorization from the manufacturer.

Changes or repairs are carried out by unauthorized personnel.

Non-original components are used in repairs or replacements if not authorized by the manufacturer.

The costs of transport for the components or parts to be replaced are to be taken care by the purchaser.

The competent courts in the event of a dispute are in Vicenza (VI) - Italy.

## DECOMMISSIONING:

### DISPOSAL AND RECYCLING

Do not discard the components of the appliance into the environment. For more information on proper disposal of the household appliances, holders may contact the public service responsible or resellers.



The symbol of the crossed bin on the appliance or its packaging indicates that at the end of its life the product must be collected separately from other waste. This product complies with the EU Directive 2011/65/UE - 2014/68/UE (PED) . Within the meaning of the EU Directive 2012/19/EU in the field of electric and electronic equipment, do not dispose of the appliance with the normal household waste but hand it over to a center of differentiated collection journal. The user must take the appliance to an appropriate center for electronic goods and electro-technical ones or return it to the seller when purchasing of a new equivalent device, on a one-for-one basis. An appropriate recycle, treatment and compatible environmental disposal of the device help to avoid possible negative effects on the environment and on the health and facilitates the recycling of the materials of which the device is composed. Abusive disposal of the product by the user implicates sanctions in accordance with the current law. For more information regarding the recycling methods, please contact the competent local authorities.

#### DICHIARAZIONE DI CONFORMITA' "CE"

Dichiariamo sotto la nostra esclusiva responsabilità che il prodotto al quale questa dichiarazione si riferisce è conforme alle seguenti Direttive Comunitarie:

##### "CE" CONFORMITY DECLARATION

We declare on our own responsibility that the product to which this declaration refers is in accordance with the following European Community Directives:

##### "CE" KONFORMITÄTSERKLÄRUNG

Auf unserer Alleinverantwortung erklären wir, daß das Produkt, auf das sich diese Erklärung bezieht entspricht den folgenden Richtlinien der Europäischen Gemeinschaft:

#### DECLARACIÓN "CE" DE CONFORMIDAD

Bajo nuestra exclusiva responsabilidad, declaramos que el producto, al que esta declaración se refiere, es conforme con las siguientes directivas comunitarias:

##### DECLARAÇÃO "CE" DE CONFORMIDADE

Declaramos sob a nossa exclusiva responsabilidade que o produto ao qual esta declaração se refere está em conformidade com as seguintes directivas comunitárias:

##### DECLARATION DE CONFORMITE "CE"

Nous déclarons sous notre exclusive responsabilité que le produit auquel cette déclaration se réfère est conforme aux directives européennes suivantes communautaire

**2006/42/CE - 2014/30/UE - 2014/35/UE - 2011/65/UE - 2015/863/UE**

Norme armonizzate applicate. Applied harmonised standards. Normes harmonisées appliquées. :

EN 60335-1 - EN 60335-2-79 - EN 55014-1/2 - EN 61000 (parte 3) - EN 62233 - EN IEC 63000

# **S-TEAM 10 TP-VH**

## **BETRIEBSANLEITUNG**

**Achtung:** Um diese Maschine zu benutzen, ist es ratsam, den Inhalt dieser Bedienungsanleitung gelesen und verstanden zu haben.

## EINFÜHRUNG



Dieses Handbuch ist Bestandteil des Gerätes und enthält alle notwendigen Informationen für den Betrieb und die Wartung. Der Benutzer muss es vor Inbetriebnahme des Gerätes aufmerksam durchlesen.

### ORIGINAL-ANLEITUNG

Der Text wurde sorgfältig überarbeitet, jedoch sollte jeder eventuelle Druckfehler dem Hersteller mitgeteilt werden. Um das Produkt zu verbessern, behalten wir uns das Recht vor, diese Publikation ohne vorherige Ankündigung zu ändern und zu aktualisieren. Jede Vervielfältigung dieser Bedienungsanleitung, auch wenn nur teilweise, ist ohne Genehmigung des Herstellers verboten.

## VERWENDUNGSZWECK

### Professioneller Dampfreiniger:

Dieses Gerät ist für den internen Gebrauch vorgesehen. Die für dieses Gerät vorgesehenen Funktionen sind ausschließlich die Reinigung von Böden und waschbaren Oberflächen, die mit Dampf kompatibel sind, einschließlich Textilien; (darf nicht für elektrisierte Teile verwendet werden). Jede darüberhinausgehende Verwendung ist nicht bestimmungsgemäß und ist als gefährlich zu betrachten.

## IDENTIFIKATION UND TECHNISCHE DATEN

Model:	S-TEAM 10 TP-VH
Stromversorgung (V – Hz)	400V - 50Hz
Max Leistung	9 kW
Dampfdruck	1000kPa (10 bar)
Dampfproduktion	15 KG/h
Kesselkapazität	4,2l
Aufheizzeit	4 min.
Zugelassener Druck	1200kPa (12bar)
Dampftemperatur	185°C
Kessel max Leistung	9 kW
Kesselmaterial Edelstahl	inox Aisi 304
Gewicht	41,5 kg
Abmessungen (LxTxH)	800X550X1020 mm
Tolerierte Wasserleitfähigkeitswerte	80÷1500uS/cm (4÷75 °f)
Nachfüllbehälter	10l
Reinigungsmittelbehälter	5l
Geräteklasse	I
Schalldruck	78 dB (A)

## SICHERHEITSVORRICHTUNGEN DES PRODUKTS:

Tripolarer Glühlampenthermostat mit manuellem Reset, mit Kapillare in der Röhre zwischen den Widerständen eingesetzt, greift bei Anomalie oder zu hoher Temperatur ein.

Sicherheitsventil, (ermöglicht das Austreten des überschüssigen Dampfes bei anomalem Zustand der Maschine unter Druck). Wenn es anfängt zu arbeiten, schalten Sie die Maschine aus und bringen Sie sie zu einem Wartungszentrum für eine Überprüfung. Niederspannung im Griff (Sicherheitsspannung zum Anschluss an die Innenseite des Schlauchs).

## VERWENDETE SYMBOLE

	ALLGEMEINE GEFAHR: Beim Erscheinen dieses Symbols wird darauf hingewiesen, dass man aufmerksam die beschriebenen Funktionen oder Hinweise beachten soll
	WARTUNG: Details zu Betrieb und Wartung
	DAMPF: Vorsicht heißer Dampfstrahl
	HEISSE OBERFLÄCHEN: Vorsicht Verbrennungsgefahr
	STILLEGUNG: Regeln, die am Ende der Produktlebensdauer eingehalten werden müssen.
	RICHTEN SIE DEN STRAHL NICHT unter Druck auf Personen, Tiere, Elektrogeräte und auch nicht auf die Maschine selbst

## SICHERHEITSVORSCHRIFTEN



- Der Stromanschluss muss von einem qualifizierten Elektriker vorgenommen werden und IEC 60364-1 entsprechen. Es empfiehlt sich, dass die Stromversorgung dieser Maschine einen Fehlerstromschutzschalter enthält, der die Stromversorgung unterbricht, wenn der Erdableitstrom 30 Sekunden lang 30 mA überschreitet, oder mit einer Vorrichtung ausgestattet sein, die den Erdungsschaltkreis überprüft.
- WARNUNG Kinder oder unqualifizierte Personen dürfen die Maschinen nicht benutzen.
- Die Maschine ist nicht zur Verwendung durch Personen mit eingeschränkten körperlichen, sensorischen oder geistigen Fähigkeiten oder fehlender Erfahrung bzw. unzureichendem Wissen bestimmt, es sei denn, diese werden dabei von einer verantwortlichen Person beaufsichtigt oder wurden in den sicheren Gebrauch und die Gefahren der Maschine eingewiesen.
- Kinder dürfen nicht mit dem Gerät spielen.
- Das Netzkabel des Gerätes muss nach dem Gebrauch, und bevor der Benutzer Wartungsarbeiten am Gerät vornimmt, aus der Steckdose gezogen werden.
- Die Reinigung und Wartung, die vom Benutzer durchgeführt werden soll, darf nicht von Kindern ohne Aufsicht durchgeführt werden.
- Die Flüssigkeit oder der Dampf darf nicht auf Geräte gerichtet werden, die elektrische Bauteile enthalten, wie beispielsweise das Innere von Öfen.
- Nicht in Schwimmbädern verwenden, wenn sie voll Wasser sind.
- Lassen Sie das Gerät nicht unbeaufsichtigt, wenn es an die Stromversorgung angeschlossen ist.

- Verwenden Sie das Gerät nicht, wenn es heruntergefallen ist, sichtbar beschädigt wurde oder wenn es Leckagen aufweist.
- Halten Sie die Maschine außerhalb der Reichweite von Kindern, wenn sie verwendet wird oder abkühlt.
- Wenn das Netzkabel beschädigt ist, muss es vom Hersteller, seinem Kundendienst oder einer ähnlich qualifizierten Person ersetzt werden, um Gefahren zu vermeiden.
- Benutzen Sie das Gerät nicht, wenn das Netzkabel oder wichtige Teile der Maschine beschädigt sind, z.B. die Sicherheitseinrichtungen, die unter Druck stehenden Rohre, der Pistolenhebel.
- Wenn Sie ein Verlängerungskabel verwenden, müssen Stecker und Steckdose wasserdicht sein.
- Ungeeignete Verlängerungskabel können gefährlich sein.
- Das Gerät nicht sprühen oder mit Druckstrahl waschen.
- Düsenstrahlen können gefährlich sein, wenn sie unsachgemäß verwendet werden. Der Strahl darf nicht unter Druck auf Personen, Elektrogeräte oder die Maschine selbst gerichtet werden.
- **WARNUNG** Explosionsgefahr. Sprühen Sie keine brennbaren Flüssigkeiten.
- **WARNUNG** Schläuche, Fittings und Anschlüsse sind wichtig für die Sicherheit der Maschine. Verwenden Sie nur Schläuche, Zubehör und Kupplungen, die vom Hersteller empfohlen werden.
- **WARNUNG** Um die Sicherheit der Maschine zu gewährleisten, verwenden Sie ausschließlich vom Hersteller gelieferte oder zugelassene Original-Ersatzteile.
- **WARNUNG** Das Gerät muss von der Stromversorgung getrennt werden, indem der Stecker während der Reinigung, Wartung und beim Austausch von Teilen oder bei der Umwandlung des Gerätes in eine andere Funktion aus der Steckdose gezogen wird.
- Das Gerät muss bei normalem Gebrauch immer flach auf den Boden gestellt werden, damit es nicht umkippen kann.
- **WARNUNG** Der Kessel dieser Maschine ist so ausgelegt, dass er, wie in der Anleitung beschrieben, mit Wasser verwendet wird; die Verwendung anderer Reinigungsmittel oder anderer Chemikalien kann die Sicherheit der Maschine gefährden.
- Der Dampferzeuger darf nicht in korrosiven oder explosionsfähigen Atmosphären verwendet werden (Gas, Dämpfe oder brennbare Nebel und/oder brennbare Stäube).
- Das Gerät zum Reinigen nicht in Wasser tauchen.

## WARNUNG WÄHREND DES GEBRAUCHS



Während des Gebrauchs sollten immer folgende Mindestanweisungen beachtet werden:

- Es ist ratsam, Handschuhe als Schutzmittel zu tragen, um Verbrennungen während des Gebrauchs zu vermeiden.
- Achten Sie darauf, die Düsen nicht zu berühren, sie werden während dem Dampfaustritt heiß
- Achten Sie auf den Kontakt mit den Außenflächen der Maschine während des Gebrauchs, sie können überhitzen.
- Der Dampferzeuger ist mit einer Schutzkappe ausgestattet, deren Zweck es ist, den Druck im Tank zu regeln, wenn er zu hoch ist.
- Bei Schaum oder Flüssigkeitsaustritt von unten, sofort abschalten!
- Das Gerät muss vor Wartungsarbeiten vom Stromnetz getrennt werden.
- Benutzen Sie das Gerät niemals, ohne Schuhe zu tragen.
- Benutzen Sie das Gerät oder berühren Sie den Stecker nicht mit nassen Händen.
- Verwenden Sie das Gerät nicht, wenn Menschen in Ihrer Nähe sind, es sei denn, sie tragen Schutzkleidung.
- Richten Sie den Strahl nicht auf sich selbst oder andere Personen, um Kleidung oder Schuhwerk zu reinigen.
- Öffnen Sie die Einfüllöffnung nicht während des Gebrauchs.
- Ausrüstung nicht besprühen oder mit Druckstrahl waschen.
- Benutzen Sie das Gerät nicht im Freien bei Regen oder unter extremen Temperaturen unter der Sonne.
- Decken Sie die Maschine nicht mit einem Tuch o.Ä. während des Gebrauchs ab oder solange sie noch heiß ist; lassen Sie sie abkühlen.
- Bevor Wartungsarbeiten durchgeführt werden, warten Sie, bis die Maschine abgekühlt ist.
- Das Netzkabel muss vor Gebrauch der Maschine abgerollt werden.
- **WARNUNG:** Trennen Sie das Gerät von der Stromquelle, indem Sie es abziehen, wenn Sie das Gerät unbeaufsichtigt lassen.

► Nicht am Dampfrohr oder Kabel ziehen, es könnte beschädigt werden!

► Eine ungeeignete Verlängerung des Kabels kann auch gefährlich sein.

## BEDIENEINHEIT

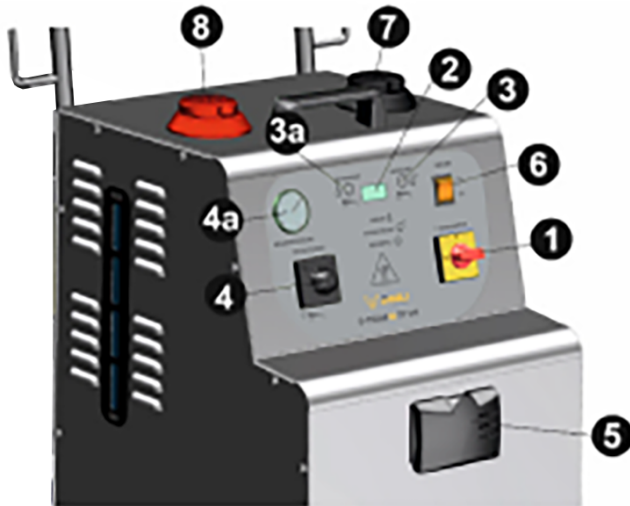

- 1 Hauptschalter
- 2 Anzeige
- 3 Hydrojet-Schalter
- 3a Waschmittelschalter
- 4 Manometer
- 5 Verbindungsblock für Schlauch
- 6 On-Off-Kesselschalter
- 7 Wasser-Einfüllkappe
- 8 Waschmittel Tankdeckel



## VORBEREITUNG und EINSATZ

Öffnen Sie die Kappe (7) und füllen Sie den Tank mit Wasser

- Hinweis: Wenn das verfügbare Wasser „sehr hart“ (> 20°F) sein sollte, empfiehlt sich die Verwendung von 50% demineralisiertem Wasser oder destilliertem Wasser, (um übermäßige Kalksteinformationen zu vermeiden und ausreichend leitfähig zu sein)

ACHTUNG: Geben Sie keine Reinigungsmittel, Anti-Kalk-Lösungen oder ätherische Öle in den Wassertankessel (7), da dies zu irreparablen Schäden am Kessel und den Kreisläufen führen kann.

-Füllen Sie den Reinigungsmittelbehälter (8) mit einem schaumfreien Reinigungsmittel ein.

- Führen Sie den Stecker in eine Steckdose mit Stromverbindungsleitung ein, die den Regeln des Landes entspricht und mit einem effizienten Schalter und Erdterminal ausgestattet ist.

### EINSATZ:

Schalten Sie den Hauptschalter ein (1). Die Pumpe wird der Kessel aufzuladen, bevor zu erwärmen beginnt.

Die Anzeige (2) schaltet sich ein und zeigt für ein paar Sekunden den Revisionsindex der Tafel, die verbrauchten Liter Wasser an und dann das Temperatur-Druck Status (HEAT) der Maschine fort. Aktivieren Sie den On-Off-Kesselschalter (6) auf ON (beleuchtete Taste). Hinweis: Wenn Sie das Gerät nicht mit Dampf betreiben möchten, lassen Sie es in der Position OFF stehen. Wenn das Gerät bereit ist, wird "GO" angezeigt. (Normalerweise benötigt das Gerät etwa 3 Minuten, um den Bereitschaftszustand zu erreichen.)

Wählen Sie das passende Zubehör für den benötigten Gebrauch und verbinden Sie es mit dem Lanze des

Dampfschlauches (siehe Bild unten), und stecken Sie den Schlauchanschluss (5) ein.

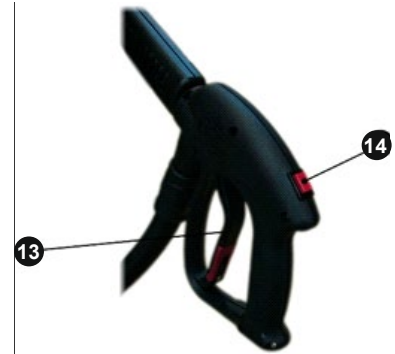

- 13 Dampfförderhebel
- 14 Reinigungsmittelschalter

Um Dampf mit dem Griff am Schlauch auszulassen, sobald die Maschine einsatzbereit ist, drücken Sie den Hebel (13). Verwenden Sie nun die Bürste oder das Zubehör für die zu reinigenden Flächen.

**Achtung:** Es wird empfohlen, den ersten Dampfaustritt nach dem Erhitzen etwa 1 Minute lang über einem Behälter durchzuführen, um jegliches Kondenswasser aufzufangen, das in den anfänglich kalten Kanälen erzeugt wurde.

**Achtung:** wenn Sie an empfindlichen Flächen oder Gegenständen arbeiten, halten Sie den Dampfstrahl in einem ausreichenden Abstand von mindestens 20-40cm.

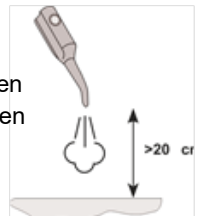

### WASCHMITTELGEBRAUCH (3a):

Wenn Sie Seife verwenden müssen, prüfen und füllen Sie den Tank (8), schalten Sie die Funktion ein, indem Sie die Taste (3a) auf der Frontplatte drücken (CHEM), halten Sie sie gedrückt (level 2-16), um den Auswurf zu regulieren. Drücken Sie nun den Knopf (14) am Griff, um mit dem Ablassen von Reinigungsmittel auf die zu reinigende Oberfläche zu beginnen. Um es zu stoppen, drücken Sie erneut die Taste (3a) (C.off).

### DAMPF UND HEIßES WASSER VERWENDUNG (3):

Wenn Sie die Hydrojet-Funktion (Heißwasserstrahl und Dampf) verwenden möchten, aktivieren Sie die Funktion mit der Taste (3) auf der Vorderseite der Maschine (HJET) und halten Sie sie gedrückt, um die vom Display aus sichtbare Füllmenge 2-16 einzustellen. Durch Drücken der Taste (12) im Griff wird heißes Wasser und Dampf an die zu reinigende Oberfläche abgegeben. Um die Funktion zu deaktivieren, drücken Sie erneut die Taste (3) (H.Off).

**ENDE DES WASSERS:** Die akustische und visuelle Meldung der Anzeige (2) zeigt mit „-H<sub>2</sub>O“ an, dass im

Tank kein Wasser mehr vorhanden ist. Die Maschine stoppt daher den Dampfaustritt.

**WASSEREINSPEISUNG:**

Gehen Sie wie beschrieben vor:  
 Öffnen Sie die Kappe (7) und füllen Sie den Tank mit Wasser (Überprüfen Sie den Wasserstand auf dem seitlichen Etikett).  
 Schließen Sie die Kappe.  
 Drücken Sie den Hebelknopf (6) des Schlauchgriffes, um die Arbeit wieder aufzunehmen. Bitte warten Sie ein paar Sekunden und nehmen Sie den Dampfreinigungsvorgang wieder auf.

**ZUBEHÖR UND GEBRAUCH:**

**FLEXIBLER SCHLAUCH UND GRIFF**



Um das Zubehör anzuschließen, Dampf und Reinigungsmittel freizugeben, ist es notwendig, den flexiblen Schlauch zu verwenden. Das Produkt ist entworfen, um maximale praktische Anwendbarkeit zu gewährleisten.

**BURSTEN**

Diese Bürsten sind mit der DAMPFLANZE zu verwenden. Sie werden zur Entfernung von hartnäckigem Schmutz und zur tiefgehenden Reinigung verwendet, selbst in Ecken oder kleinen Räumen. Wählen Sie die Nylon- oder Messing-Variante gemäß der zu behandelnden Oberfläche.



**TANK-SAUG ZUBEHÖR**



Zubehör, das an den flexiblen Schlauch angeschlossen wird, um die Tanks zu saugen und zu reinigen.

**WARTUNG (Endbenutzer)**

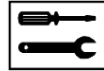

\*Ziehen Sie vor dem Reinigen oder vor Arbeiten am Gerät immer der Stecker aus der Steckdose.  
 \*Der Endbenutzer darf die Maschine nicht öffnen oder demontieren.

Für die Sicherheit des Bedieners und für eine stets perfekte Leistung empfehlen wir folgende Kontrollen und Wartung:

**NACH JEDEM GEBRAUCH:**

Für eine korrekte Reinigung ist es ratsam, die Maschine und ihr Zubehör mit einem sauberen, leicht mit Wasser angefeuchtetem Tuch zu reinigen. Verwenden Sie weder Alkohol noch andere Lösungsmittel, damit können Kunststoffteile und Komponenten beschädigt werden. Zur Aufrechterhaltung der Effizienz und einfachen Kopplung des Zubehörs überprüfen Sie die O-Ring (*Dampfdichtungen*) und schmieren Sie sie eventuell mit etwas Silikonfett.

**VAKUUMFUNKTION:** Wenn Sie mit dem Vakuum fertig sind, ist es ratsam, etwas Wasser abzusaugen, um die Leitungen und den Filter zu reinigen. Trocknen Sie den Schmutzwasserbehälter anschließend ab oder schließen Sie ihn nicht vollständig, damit er sich selbst trocknet.

**REGELMÄSSIG:**

Überprüfen Sie regelmäßig, dass das Netzkabel keine Anzeichen von Verschleiß oder Alterung aufweist. Wenn es beschädigt ist, ist es unbedingt erforderlich, dass es durch Fachpersonal ersetzt wird, bevor das Gerät wieder in Betrieb genommen werden kann.

**KESSELREINIGUNG (Endbenutzer)**

Lassen Sie den Kessel einmal im Jahr in unseren autorisierten Zentren reinigen.

**AUSSPÜLEN:** Mindestens alle 50 Betriebsstunden oder 2 Monate empfohlen.

a) **ENTLEERUNG:** Die Maschine muss kalt sein, oder auf jeden Fall keinen Dampfdruck mehr haben (siehe Manometer (4a)). Mit dem Boiler-Off-Schalter (6) kann der Dampf aus dem Boiler vollständig abgelassen werden: Bei eingeschalteter Maschine den Boiler-Off-Schalter (6) ausschalten, den Schlauch in die Verbindungsblock (5) und durch Drücken der Taste (13) wird der gesamte Restdampf im Kessel vollständig abgegeben. Halten Sie die Dispensierung für eine weitere Minute aktiv, nachdem der scheinbare Dampf entweicht, um sicherzustellen, dass der Kessel vollständig entleert wurde, siehe Manometer (4a)). Trennen Sie den Netzstecker, mit Hilfe eines Schraubenschlüssels CH 21, die Kappe (15) abschrauben, die sich unter dem Gerät befindet (siehe Bild). Schütteln Sie leicht die Maschine, um das Wasser und den vollständig gelösten Kalkstein heraus zu lassen. Wenn der Kessel leer ist, reinigen und schließen Sie vorsichtig die Kappe und ziehen Sie sie mit dem Schraubenschlüssel fest.

b) **BEFÜLLEN:** Füllen Sie den Wassertank (7), schalten Sie das Gerät ein und lassen Sie es wieder starten; warten Sie, bis der Kessel wieder aufgeladen ist.

(**Vors:** Vors: Es kann sein, dass während des ersten Ladezyklus die Leuchte "Kein Wasser mehr" aktiviert wird und Sie die Maschine ausschalten/neu starten müssen, um die Beladung zu vervollständigen)

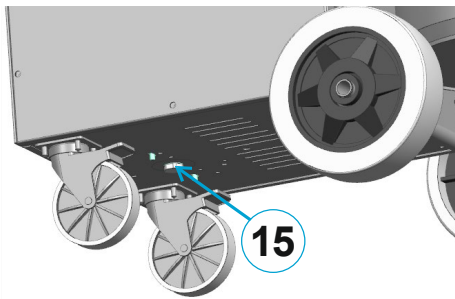
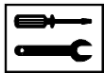

### REINIGUNG DES BOILERS:

Die Kesselreinigung wird mindestens alle 200 Betriebsstunden oder 6 Monate empfohlen.

1- Saugen des Wassertanks (7): Kontrollieren Sie, ob der Wasserstand im Tank (7) mindestens auf halber Höhe ist, schütteln/bewegen Sie die Maschine, um das Wasser und eventuelle Ablagerungen zu schütteln.

Verwenden einer Flüssigkeitssaugmaschine, das Zubehör "Tank-Saug Zubehör" in den Griff einhaken, das Zubehörrohr in den Tank (7) einführen und das darin befindliche Wasser vollständig absaugen. (*Betrieb auch im Tank möglich (8).*)

2- Die Maschine muss kalt oder definitiv vom Dampfdruck abgelassen und der Stecker abgezogen sein. Den Inhalt des Kessels ablassen und dabei genau dem folgen, was im vorherigen Punkt "ENTLEERUNG" beschrieben wurde. Bereiten Sie 2 Liter Wasser und Essig vor, in Anteilen von ca. 60% Essig 40% Wasser.

Legen Sie die vorbereitete Flüssigkeit in den Nachfüllbehälter der Maschine (7).

3-Schalten Sie die Maschine ein und warten Sie, bis die Pumpe den Boiler vollständig gefüllt hat. (Es kann sein, dass während des ersten Ladezyklus das Licht "Ende des Wassers" aufleuchtet und Sie die Maschine herunterfahren/neu starten müssen, um die Ladung zu beenden). Bei voller Ladung startet das Gerät den Heizzyklus (**Heat**): warten Sie nicht auf die Heizung, sondern schalten Sie sofort den Hauptschalter aus, schalten Sie den Hauptschalter aus, ziehen Sie den Netzstecker und lassen Sie die Maschine 6-7 Stunden ruhen.

(Achtung: nicht innerhalb der Lösung über den angegebenen Zeitraum hinweg zulassen).

4-Bei kaltem Gerät und abgeschraubtem Stecker gut schütteln und dann die Kappe unter dem Kessel (15) öffnen, jetzt den gesamten in der Lösung gelösten Kalkstein gut leeren.

Reinigen und schließen Sie die Ablassschraube vorsichtig.

5-Füllen Sie den Tank (7) mit sauberem Wasser. Schalten Sie das Gerät ein und warten Sie, bis der Boiler wieder aufgeladen ist und befolgen Sie die Anweisungen unter "EINSATZ". Warten Sie auf den Ladevorgang und die Heizung.

Jetzt riecht die Dampfzufuhr für etwa 10 Minuten nach Zitrone, die durch die durchgeführte Wäsche gegeben wird.



► \* Nach den Reinigungsvorgängen des Kessels ist es ratsam zu prüfen, ob die Kappen unter dem Gerät lecken. In diesem Fall überprüfen Sie deren Verschluss mit einem Schraubenschlüssel oder ersetzen Sie die Dichtung, nachdem die Maschine abgekühlt ist.

## PROBLEME UND LÖSUNGEN

### FEHLER

Dampf leckt aus dem Zubehör

### LÖSUNG

Dies liegt an Verschleiß oder Beschädigung von O-Ringen. Ersetzen Sie sie und achten Sie darauf, sie nicht zu beschädigen, und setzen Sie sie vorsichtig ein.

### FEHLER

Dampf-Dichtkappe ist schwer in den Auslass der Maschine einzusetzen

### LÖSUNG

Üben Sie beim Einsetzen keine Kraft aus und tragen Sie stattdessen etwas Silikonschmierstoff auf die O-Ringe und in das Verbindungsstück auf.

### FEHLER

Der Kessel braucht mehr Zeit zum Aufheizen.

### LÖSUNG

Den Kessel wie beschrieben reinigen. Ggfs. die Absorption mit der in der technischen Datenprüfung angegebenen Leistung durchführen.

### FEHLER

Der Druck fällt bei Verwendung von Dampf schnell ab

### LÖSUNG

Das ist aufgrund des Kalksteins, reinigen Sie den Kessel wie beschrieben.

### FEHLER

Eingriff des Leistungsschalters während des Gebrauchs. (Wahrscheinliche Dispersion vom Widerstand oder vom elektrischen Ventil auf Masse)

### LÖSUNG (Qualifiziertes Personal)

Vergewissern Sie sich, dass das Netzkabel nicht sichtbar beschädigt ist.

Versuchen Sie, den Stecker in eine andere Steckdose einzustecken.

Vergewissern Sie sich, dass es keine Verschüttungen oder kein Austreten von Wasser aus der Maschine gibt. In diesem Fall muss sie in einem qualifizierten Zentrum überprüft werden.

### FEHLER

Vakuumpumpe funktioniert nicht (Motor startet nicht). (wahrscheinlicher Eingriff mit Unterbrechung der Sicherung zum Schutz der Steckdose, für übermäßige Absorption oder Ausfall des Motors)

### LÖSUNG (qualifiziertes Personal)

Nach dem Überprüfen der Stromunterbrechung in der Vakuumpumpe bei aktivierter Vakuumpumpe den Netzstecker ziehen, die Maschine öffnen und die Sicherung (8A 250V zeitgesteuert) ersetzen. Bevor Sie es wieder anschließen, prüfen Sie, ob der Motor nicht kurzgeschlossen ist oder elektrische Probleme hat.

<b>FEHLER</b> Dampf tritt aus dem Auslassventil im Boden der Maschine aus.
<b>LÖSUNG</b> (qualifiziertes Personal) Überprüfen Sie den korrekten Arbeitsdruck des Kessels, überprüfen Sie die Funktion der Füllstandsonde und ersetzen Sie das Sicherheitsventil durch ein originales Ersatzteil mit identischen Eigenschaften.

**FEHLERMELDUNGEN IM DISPLAY**

Fehler: Wasser im Kessel	H 2 o	Füllstand im Kessel über 60 Sekunden
Fehler: serielle Kommunikation	- n l n	keine Kommunikation zwischen dem Display - Grundplatte
Fehler: Heizung	E r C	der Druck wird in 15 Minuten nicht erreicht
Fehler: Kesselladung	E H 2 o	Steuerzeit der ersten Ladung, über 100 Sekunden

**GARANTIE**

**DIE GARANTIE** ist gesetzlich anerkannt, beginnend mit dem Verkaufsdatum und innerhalb der Staatsgrenzen. Während der Garantiezeit wird der Ersatz und die kostenlose Installation aller beschädigten Komponenten anerkannt, es sei denn, der Schaden ist ausschließlich auf Verschleiß oder eine unsachgemäße Verwendung des Produkts zurückzuführen.

Die Garantie erlischt, wenn:  
 Die Gebrauchsanweisung dieses Handbuchs wird nicht befolgt.  
 Das Gerät wird ohne vorherige Genehmigung des Herstellers Funktionsänderungen oder den Austausch von Teilen verschiedener Art unterzogen. Änderungen oder Reparaturen werden von nicht autorisiertem Personal durchgeführt.  
 Nicht originale Komponenten werden bei Reparaturen oder Ersetzungen verwendet, wenn sie nicht vom Hersteller autorisiert sind.  
 Die Kosten für den Transport der zu ersetzenden Teile oder Teile liegen in der Verantwortung des Käufers.

- Die zuständigen Gerichte im Streitfall befinden sich in Vicenza (VI) - Italien.

**STILLEGUNG:**

**ENTSORGUNG UND RECYCLING**  
 Entsorgen Sie die Komponenten des Gerätes auf umweltfreundliche Weise. Für weitere Informationen über die ordnungsgemäße Entsorgung der Haushaltsgeräte können Inhaber den zuständigen öffentlichen Dienst oder Wiederverkäufer kontaktieren.



Das Symbol des durchgestrichenen Abfalleimers auf dem Gerät oder seiner Verpackung weist darauf hin, dass das Produkt am Ende seiner Lebensdauer getrennt von anderen Abfällen entsorgt werden muss. Das Gerät entspricht der europäischen Richtlinie 2011/65/EU. Im Sinne der europäischen Richtlinie 2012/19/EU im Bereich Elektro- und Elektronikgeräte darf das Gerät nicht mit dem normalen Hausmüll entsorgt werden, sondern muss einer Stelle für Sondermüll übergeben werden. Der Benutzer muss das Gerät zu einem geeigneten Zentrum für elektronische und elektrotechnische Waren bringen oder es dem Verkäufer beim Kauf eines neuen gleichwertigen Gerätes auf einer Eins-zu-eins-Basis zurückgeben. Eine entsprechende Recycling-, Behandlungs- und umweltverträgliche Entsorgung des Gerätes hilft, mögliche negative Auswirkungen auf die Umwelt und die Gesundheit zu vermeiden und erleichtert das Recycling der Materialien, aus denen das Gerät besteht. Die missbräuchliche Entsorgung des Produkts durch den Benutzer führt zu Sanktionen gemäß dem geltenden Recht. Für weitere Informationen über die Recycling-Methoden, wenden Sie sich bitte an die zuständigen örtlichen Behörden.

<p><b>DICHIARAZIONE DI CONFORMITA' "CE"</b>  Dichiariamo sotto la nostra esclusiva responsabilità che il prodotto al quale questa dichiarazione si riferisce è conforme alle seguenti Direttive Comunitarie:</p> <p><b>"CE" CONFORMITY DECLARATION</b>  We declare on our own responsibility that the product to which this declaration refers is in accordance with the following European Community Directives:</p> <p><b>„CE“ KONFORMITÄTSERKLÄRUNG</b>  Auf unserer Alleinverantwortung erklären wir, daß das Produkt, auf das sich diese Erklärung bezieht entspricht den folgenden Richtlinien der Europäischen Gemeinschaft:</p>	<p><b>DECLARACIÓN "CE" DE CONFORMIDAD</b>  Bajo nuestra exclusiva responsabilidad, declaramos que el producto, al que esta declaración se refiere, es conforme con las siguientes directivas comunitarias:</p> <p><b>DECLARAÇÃO "CE" DE CONFORMIDADE</b>  Declaramos sob a nossa exclusiva responsabilidade que o produto ao qual esta declaração se refere está em conformidade com as seguintes directivas comunitárias:</p> <p><b>DECLARATION DE CONFORMITE "CE"</b>  Nous déclarons sous notre exclusive responsabilité que le produit auquel cette déclaration se réfère est conforme aux directives européennes suivantes communautaire</p>
<p align="center"><b>2006/42/CE - 2014/30/UE - 2014/35/UE - 2011/65/UE - 2015/863/UE</b></p> <p align="center">Norme armonizzate applicate. Applied harmonised standards. Normes harmonisées appliquées. :</p> <p align="center">EN 60335-1 - EN 60335-2-79 - EN 55014-1/2 - EN 61000 (parte 3) - EN 62233 - EN IEC 63000</p>	

# **S-TEAM 10 TP-VH**

## **MANUAL DE INSTRUCCIONES**

**Advertencia:** para utilizar el dispositivo, debe haber leído y comprendido el contenido de este manual.

## PREFACIO



Este manual es parte integrante del aparato y contiene todas las informaciones necesarias para el funcionamiento y mantenimiento del mismo. El usuario deberá leer atentamente las instrucciones antes de la puesta en marcha del aparato.

## INSTRUCCIONES ORIGINAL

El texto se ha revisado cuidadosamente, sin embargo, algún error de imprenta deben ser comunicados al fabricante. Asimismo, se reserva, con el fin de mejorar el producto, el derecho de hacer cambios para actualizar esta publicación sin previo aviso. Es también prohibida cualquier reproducción, incluso parcial, de este manual sin el permiso del fabricante.

## USO PREVISTO

### Generador de vapor para la limpieza profesional:

Este aparato debe ser utilizado en el interior. Las funciones que ofrece esta unidad sólo son la limpieza de suelos y superficies lavables compatibles con vapor, incluidos los textiles. (no tiene que ser utilizado en partes electrificadas). Cualquier otro uso que no sea como se ha descrito, se considera incorrecto y peligroso.

## IDENTIFICACIÓN Y CARACTERÍSTICAS TÉCNICAS

En la etiqueta situada en la parte posterior de la máquina, puede haber reflejado las características técnicas que se muestran en la siguiente tabla

Modelo:	S-TEAM 10 TP-VH
Alimentación eléctrica	400V - 50Hz
Potencia máxima	9 kW
Presión vapor	1000kPa (10 bar)
Producción de vapor	15 KG/h
Capacidad de la caldera	4,2l
Tiempo de calentamiento	4 min.
Presión permisible	1200kPa (12bar)
Temperatura de vapor max	185°C
Potencia de la caldera	9 kW
Material de la caldera	inox Aisi 304
Peso	41,5 kg
Dimensiones LxPxH	800X550X1020 mm
Valores conductividad agua tolerados	80+1500uS/cm (4+75 °f)
Tanque de agua	10l
Tanque de detergente	5l
Producto de clase	I
Presión de sonido	78 dB (A)

## SISTEMAS DE SEGURIDAD PRESENTE EN EL PRODUCTO:

Termostato de bulbo tripolar con rearme manual, con capilar insertado en el tubo entre las resistencias, interviene en caso de anomalía o temperatura excesiva.

Enchufe de seguridad, permite la descarga del vapor en exceso en el caso de condición anormal de la presión en la máquina. Si comienza a funcionar, apague la máquina y llévela a un centro de mantenimiento para un chequeo. Baja tensión en el mango (voltaje de seguridad utilizado para la conexión al interior de la manguera).

## SÍMBOLOS USADOS

	PELIGRO GENERAL: Este símbolo cuando se usa, indica la necesidad de prestar mucha atención a las funciones o notas que se describen
	MANTENIMIENTO: operaciones e instrucciones de mantenimiento
	VAPOR: atención chorros de vapor caliente
	SUPERFICIE CALIENTE: atención quemar
	GESTIÓN DE RESIDUOS: las reglas que deben seguirse al final de su vida útil
	NO DIRIGIR EL CHORRO contra personas, animales y partes de tensión incluyendo la propia máquina

## NORMAS DE PREVENCIÓN DE ACCIDENTES



- La conexión eléctrica debe ser realizada por un electricista calificado y debe ser conforme a la norma IEC 60364-1. Se recomienda que el suministro eléctrico a esta máquina debe incluir un dispositivo de corriente residual que interrumpa la fuente de alimentación si la corriente de fuga a tierra excede 30 mA durante 30 segundos, o un dispositivo que comprueba el circuito de conexión a tierra
- ADVERTENCIA los niños o las personas no cualificadas no deben usar las máquinas.
- Este equipo puede ser utilizado por personas con reducidas capacidades físicas, sensoriales o mentales o falta de experiencia y conocimiento, siempre bajo la supervisión o después que las mismas han recibido instrucciones para el uso seguro del aparato y de la comprensión de los peligros inherente.
- Los niños no deben jugar con el aparato.
- El aparato debe estar desconectado de la fuente de alimentación después de su uso y antes de realizar el mantenimiento de la unidad realizada por el usuario.
- La limpieza y mantenimiento a realizar por el usuario no debe ser hecha por los niños sin supervisión.
- El líquido o el vapor no deben dirigirse hacia los dispositivos que contienen componentes eléctricos, tales como el interior de hornos.
- No utilice en piscinas cuando contienen agua.
- El aparato no debe ser dejado sin atención cuando está conectado a la red eléctrica.
- No se debe usar el aparato, si se ha caído, si hay signos visibles de daños o si hay pérdidas.

- Mantener el equipo fuera del alcance de los niños cuando se usa o se está enfriando.
- Si el cable de alimentación está dañado, debe ser reemplazado por el fabricante, por su servicio técnico o por una persona con cualificación similar, para evitar un peligro.
- No utilice la máquina si el cable de alimentación o las partes importantes de la máquina están dañados, por ejemplo, los dispositivos de seguridad, los tubos bajo presión, el gatillo de la pistola.
- Si utiliza un cable de extensión, el enchufe y el zócalo deben ser estancas.
- Los cables de extensión inadecuados pueden ser peligrosos.
- No pulverizar o lavar con chorro el equipo.
- Los chorros pueden ser peligrosos si se utilizan incorrectamente. El chorro no debe estar dirigida a personas, equipos eléctricos o la máquina misma.
- ADVERTENCIA Riesgo de explosión. No rocíe líquidos inflamables.
- ADVERTENCIA Las mangueras, los accesorios y las guarniciones son importantes para la seguridad de la máquina, utilice sólo mangueras, accesorios y guarniciones recomendados por el fabricante.
- ADVERTENCIA Para garantizar la seguridad de la máquina, utilice sólo recambios originales suministrados por el fabricante o autorizados por él.
- ADVERTENCIA la máquina debe estar desconectado de la fuente de alimentación desconectando la clavija de la toma durante la limpieza, mantenimiento y una sustitución de piezas o cuando se convierte la máquina a otra función.
- El aparato debe colocarse siempre apoyados en el suelo durante el uso normal, a fin de evitar la caída.
- ADVERTENCIA la caldera de la máquina está diseñado para ser utilizado con agua como se describe en las instrucciones, el uso de otros agentes de limpieza u otros productos químicos puede poner en peligro la seguridad de la máquina.
- El generador de vapor no debe utilizarse en presencia de atmósfera corrosiva o explosiva (gases, vapores o nieblas inflamables y/o polvos).
- No sumergir el aparato en agua para limpiarlo.

## PRECAUCIONES DE USO



Durante el uso, al menos las siguientes instrucciones deben seguirse:

- Es aconsejable usar guantes como dispositivos de protección para evitar quemaduras durante el uso.
- Tenga cuidado de no tocar las boquillas, se calentan mucho con el uso de vapor.
- Prestar atención al contacto con las superficies externas de la máquina durante su uso, ya que pueden recalentarse.
- La máquina de vapor está equipado con un tapón de seguridad, su propósito es ajustar la presión en el tanque si es demasiado alta.
- En caso de fuga de espuma o líquido de la parte inferior, apague inmediatamente!
- El aparato debe estar desconectado de la red eléctrica antes de realizar cualquier mantenimiento.
- No utilice nunca el aparato sin zapatos.
- No utilice el dispositivo o toque el enchufe con las manos mojadas.
- No utilice la máquina si hay personas en su área de distribución, a menos que usted está usando la ropa de protección.
- No dirigir el chorro hacia sí mismo o de otras personas para limpiar la ropa o el calzado.
- No se puede abrir el orificio de llenado durante el uso.
- No pulverizar o lavar con chorro el equipo.
- No utilice el aparato en el exterior en caso de lluvia, ni lo exponga a altas temperaturas bajo el sol.
- No cubra la máquina con láminas o si durante el uso, o hasta que la misma sigue estando caliente, ya que debe ser ventilada y poderse enfriar.
- Antes de llevar a cabo cualquier tarea de mantenimiento, espere a que la máquina se enfríe.
- El cable de alimentación siempre debe desenrollarse por completo antes de utilizar la máquina.
- ADVERTENCIA: desconecte la máquina de la fuente de alimentación desenchufandola cuando deje la máquina desatendida.

- ▶ No remolque con la manguera de vapor o espinal pueden resultar dañados!
- ▶ Un extensión de un cable no adecuada también puede ser peligroso.

## PANEL DE CONTROL

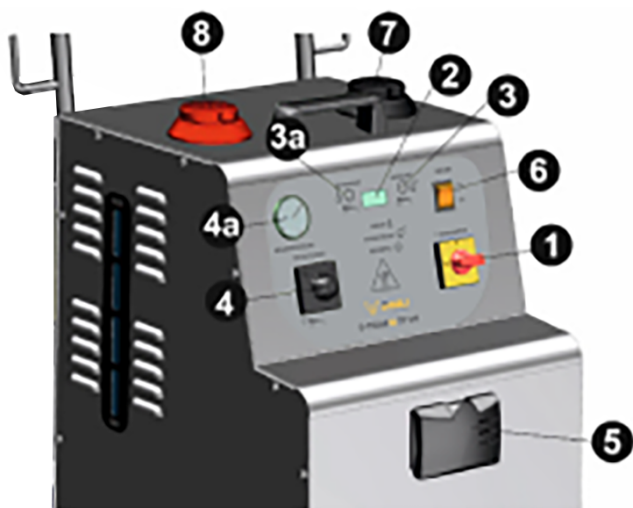

- 1 Interruptor general
- 2 Display
- 3 Interruptor de Hydrojet
- 3a Interruptor de detergente
- 4 Manómetro
- 5 Toma monobloque
- 6 Interruptor On-Off caldera
- 7 Tapa del tanque de agua
- 8 Tapa del tanque de detergente



## PREPARACIÓN Y EMPEZAR A USAR

Abrir del tapón (7) y llenar el tanque con agua de grifo.  
 -Nota: Si el agua disponible demuestra "muy duro" (>20°F), se recomienda para que se mezcle con aproximadamente 50% de agua desmineralizada o destilada. (Esto para evitar que cantidades excesivas de formaciones calcáreas)

ADVERTENCIA: Por no introducir aditivos, detergentes o esencias en la caldera (7). Esto causa graves daños a la caldera y los circuitos.

- Llene el tanque de detergente (8) con un detergente sin espuma.

-Conectar el enchufe a una toma de corriente en una interconexión eléctrica conformada a las normas del país, equipada con un interruptor y un terminal de tierra eficiente.

### EMPERAZAR A USAR:

Pulse el interruptor general (1). La bomba cargará la caldera antes de comenzar a calentar.

El display (2) se encenderá e indicará por un par de segundos el índice de revisión de la placa, los litros de agua consumida y procederá con el estado de temperatura-presión (HEAT) de la máquina, Active el interruptor On-Off de la caldera (6) en ON (tecla iluminada). Nota: Si no desea utilizar la máquina con vapor, déjela en la posición OFF. Cuando la máquina esté lista, aparecerá "GO". (normalmente, la máquina tarda aproximadamente 3 minutos en alcanzar el estado listo). Seleccione el accesorio adecuado para el tipo de uso solicitado y conectarlo a la empuñadura, a continuación, insertar el conector de la manguera en la toma monobloque (5), presione hasta escuchar un clic.

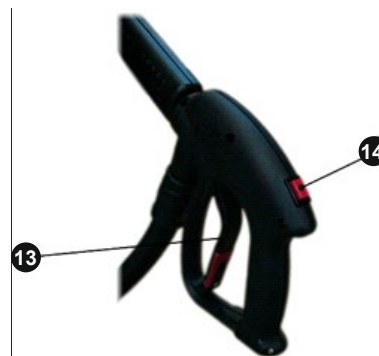

- 13 Palanca de entrega de vapor
- 14 Interruptor de detergente



Cuando la máquina estará lista, para producir vapor de agua a través del mango de la manguera, pulse el botón (13). Ahora operan el cepillo o accesorio en las superficies a limpiar.

**Advertencia:** Se recomienda realizar la primera liberación de vapor después del calentamiento en un recipiente durante aproximadamente un minuto, esto es para recoger cualquier agua condensada generada en los conductos inicialmente fríos.

**Advertencia:** Si está trabajando en superficies o cosas delicadas, mantener una distancia adecuada de al menos 20-40cm con el chorro de vapor.

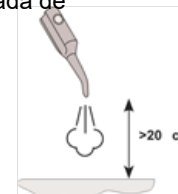

### USO DETERGENTE (3a):

Si necesita usar detergente y llenar el tanque (8), encienda la función presionando el botón (3a) en el panel frontal (CHEM), manténgalo presionado para regular el nivel (2-16) de expulsión viéndolo cambiar en la pantalla. Ahora presione el botón (12) en el mango para comenzar a liberar detergente en la superficie que se va a limpiar. Para detenerlo, presione nuevamente el botón (3a) (C.Off).

### Uso CON AGUA CALIENTE Y VAPOR (3):

Si desea utilizar la función Hydrojet (chorro de agua caliente y vapor), active la función con la tecla (3) en el panel frontal de la máquina (HJET) y manténgala presionada, ajuste el nivel de entrega 2-16, visible desde la pantalla. Ahora, al presionar el botón (12) en el mango se suministrará agua caliente y vapor a la superficie que se va a limpiar. Para desactivar la función, presione el botón (3) nuevamente (H.Off).

**FIN DEL AGUA:** El indicador visual y acústico del display (2) indica cuando no hay más agua dentro del tanque (7), mostrando "-H2O", esta es la razón por la máquina se parará la liberación de vapor.

## NUEVA CARGA DEL AGUA

Proceder de la siguiente manera:

Abrir el tapón (7) y llenar el tanque de agua (verifique el nivel de agua en la etiqueta lateral).

Cerrar el tapón.

Puede oír que la bomba empieza a funcionar, espere unos segundos y vuelva a iniciar la operación de limpieza con vapor.

### ACCESORIOS Y USO:

#### EMPUÑADURA CON TUBO FLEXIBLE



Para conectar los accesorios, liberar vapor y detergente, es necesario usar la manguera flexible. El sistema es estudiado para asegurar la máxima aplicabilidad.

#### CEPILLOS

Estos cepillos para ser utilizado se enganchan a la LANZA VAPOR. Se utiliza para eliminar la suciedad persistente y limpiar profundamente, incluso en las esquinas o espacios pequeños. Elija el tipo correcto (Ø 28, 40, 60mm) de acuerdo con la superficie a tratar.



#### ACCESORIO PARA ASPIRACION DE TANQUE



Accesorio para ser conectado a la manguera flexible para aspirar y limpiar los tanques.

## MANUTENCIÓN (Usuario final)

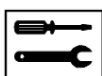

\*Desconectar siempre de la red eléctrica antes de proceder a la limpieza o a las operaciones de mantenimiento de la máquina. \*El usuario final no debe abrir o desmontar la máquina.

Para la seguridad del operador y para garantizar siempre un rendimiento perfecto, recomendamos las siguientes verificaciones y mantenimiento:

## DESPUÉS DE CADA USO:

Para una higiene adecuada, se recomienda limpiar el equipo y los accesorios con un paño limpio humedecido con unas gotas de agua. No utilice alcohol u otros solventes, pueden dañar los plásticos y componentes.

Para mantener un acoplamiento eficiente y fácil de los accesorios, compruebe el sello de junta tórica (juntas de sellado de vapor) y, posiblemente, moje con un poco de grasa de silicona.

**FUNCIÓN DE ASPIRACIÓN:** cuando termine de aspirar, es recomendable aspirar un poco de agua para limpiar las conducciones y el filtro. Posteriormente, seque el balde o no lo cierre completamente para que se seque solo.

## PERIÓDICAMENTE:

Compruebe periódicamente el cable de alimentación para detectar cualquier signo de desgaste o envejecimiento. Si está dañado, es imperativo hacer que sea reemplazado por personal cualificado, antes de que el aparato sea utilizado de nuevo.

## LIMPIEZA DE LA CALDERA

Anualmente limpiar la caldera en nuestros centros autorizados.

**ENJUAGUE:** Se recomienda per lo menos cada 50 horas de trabajo o 2 meses.

a) **DESCARGA:** • La máquina debe estar fria o seguramente descarga de la presión del vapor (vee manometro 4). Es posible utilizar el interruptor de caldera (6) para descargar por completo el vapor de la caldera: con la máquina encendida, apague el interruptor de caldera (6), inserte la manguera en el conector monobloque de la máquina (5) y presionar el botón (13) dispensa completamente todo el vapor residual en la caldera. (Mantenga la dosificación activa durante un minuto más después de que se escapa el vapor aparente para asegurarse de que la caldera se haya vaciado por completo, vee manometro 4).

Desconecte el enchufe, con la ayuda de una llave inglesa CH 21 desatornille la tapa (15) colocada debajo de la máquina en correspondencia con la caldera (ver imagen). Agite ligeramente la máquina para dejar salir el agua y la caliza disuelta. Cuando la caldera está vacía, limpia y cerrar la tapa con cuidado apretando con la llave.

b) **RELLENO:** Llenar el tanque de agua (7), encender la máquina y empezar de nuevo esperando que la caldera se sea recargar de nuevo. (**att:** puede ser que durante el primer ciclo de carga, se enciende la luz del agua terminada y que necesite apagar/reiniciar la máquina para completar la carga)

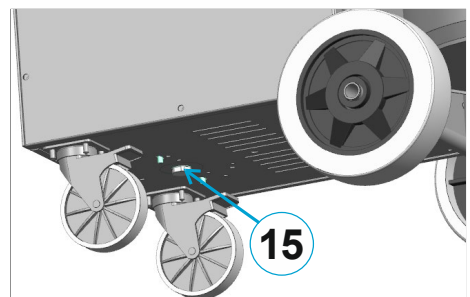
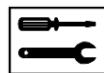

## LIMPIEZA DE LA CALDERA:

La limpieza de la caldera se recomienda per lo menos cada 200 horas de trabajo o 6 meses.

1- Limpieza con succión del tanque (7): Verifique que el nivel de agua en el tanque de carga (7) esté al menos en la mitad, agitando/moviendo la máquina para agitar el agua y cualquier posible depósito.

Usando un equipo de succión de líquido, enganche el accesorio " ACCESORIO PARA ASPIRACIÓN DE TANQUE" en el mango, inserte el tubo accesorio en el tanque (7) y succione completamente el agua que contiene. *(La operación también es posible en el tanque (8).)*  
2- La máquina debe estar fría y sin duda descargada de la presión del vapor, con el enchufe desconectado. Escape el contenido de la caldera, siguiendo cuidadosamente lo descrito en el punto anterior "DESCARGA DE LA CALDERA".

Prepare dos litros de agua y vinagre de vino en proporciones de aproximadamente 60% de vinagre y 40% de agua.

Inserte el líquido preparado en el tanque de recarga previamente vacío de la máquina (7).

3- Encienda la máquina y espere a que la bomba termine de llenar la caldera. (ATT: es posible que durante el primer ciclo de carga, el indicador de agua se encienda y la máquina se apague / encienda de nuevo para completar la carga). Cuando la bomba haya terminado de cargar la caldera y la máquina comience el ciclo de calentamiento (Heat), no espere a la calefacción, pero apague inmediatamente el interruptor principal, desenchúfelo y deje la máquina en reposo durante 6-7 horas.

(Att: no dejes la solución después de los tiempos indicados).

4- Con la máquina fría, y el enchufe desconectado, mueva / sacuda la máquina y luego abra el tapón de drenaje debajo de la caldera (15), ahora deje salir toda la caliza disuelta en solución.

Limpie bien y cierre el tapón de drenaje con cuidado.

5- Llene el tanque con agua (7), encienda la máquina y reiniciela, esperando que la caldera se recargue nuevamente y siga las instrucciones descritas en "EMPEZAR A USAR".

Espere a cargar y calentar.

Ahora, durante aproximadamente 10 minutos, el suministro de vapor tendrá un olor agrio debido al lavado realizado.



► \*Después de las operaciones de limpieza de la caldera, antes de insertar el tapón de goma, es recomendable comprobar si el tapón de la caldera bajo la maquina pierde, si es adecuado cierre con una llave o sustituir la junta tras el enfriamiento de la máquina

## PROBLEMAS Y SOLUCIONES

### ANOMALÍA

El vapor se escapa de los accesorios

### SOLUCIÓN (Usuario final)

Debido al desgaste o daños en la junta tórica. Reemplazarlos, teniendo cuidado de no dañar y colocarlos con cuidado. Lubricarlos con grasa (sin minerales).

### ANOMALÍA

El enchufe del tubo de vapor es difícil de insertar en el tomacorriente de la máquina.

### SOLUCIÓN (Usuario final)

No fuerce para insertarla, pero poner un poco de grasa de silicona para lubricar las juntas tóricas y la junta de unión.

### ANOMALIA

Caldera requiere mucho tiempo para calentarse.

### SOLUCIÓN (Usuario final)

Limpia la caldera como se ha explicado. En caso controlar la absorción de potencia nominal especificada en los datos técnicos.

### ANOMALIA

Presión cae durante el uso de vapor

### SOLUCIÓN (Usuario final)

Limpie la caldera como se describe. En el caso, haga que el personal calificado verifique la presión de trabajo correcta y la integridad de la resistencia.

### ANOMALIA

Intervento del disyuntor durante el uso. (Dispersión probable de la resistencia o de la válvula eléctrica a tierra).

### SOLUCIÓN (Personal calificado)

Verifique que el cable de alimentación no esté visiblemente dañado (de ser así, sustitúyalo).

Intente conectar el enchufe en una toma de corriente diferente.

Verifique que no haya derrames ni fugas de agua de la máquina que se hayan depositado en las piezas eléctricas.

### ANOMALÍA

La succión no funciona (el motor no arranca).

(intervención probable con interrupción del fusible para proteger el enchufe, por exceso de absorción o falla del motor)

### SOLUCIÓN (Personal calificado)

Después de verificar la falta de energía en la entrada del aspirador con el control de succión activo, desconecte el enchufe de alimentación, abra la máquina y reemplace el fusible (8A 250V temporizado). Antes de volver a conectar la aspiradora, verifique que el motor no esté cortocircuitado o que tenga problemas eléctricos.

### ANOMALIA

Steam sale de la válvula de escape en la parte inferior de la máquina.

### SOLUCIÓN (Personal calificado)

Compruebe la presión de trabajo correcta de la caldera, compruebe el funcionamiento de la sonda de nivel y, en caso de que reemplace la válvula de seguridad con una pieza de repuesto original, de características idénticas

**MENSAJES DE ERROR EN EL DISPLAY:**

Anomalia: agua en la caldera	H 2 o	falta de nivel en la caldera durante x 60 segundos
Anomalia: comunicación serial	- n l n	no hay comunicación entre el display - placa
Anomalia: calefacción	E r C	la presión no se alcanza en 15 minutos
Anomalia: carga de la caldera	E H 2 o	tiempo de control de la primera carga, más de 100 segundos.

**GARANTÍA**

**LA GARANTÍA** está reconocida por ley, a partir de la fecha de venta y dentro de las fronteras del estado. Durante el período de garantía, se reconocerá la sustitución y la instalación gratuita de todos los componentes dañados a menos que el daño se deba únicamente al desgaste o al uso incorrecto del producto.

La garantía caduca si:

Las instrucciones de uso de este manual no se siguen.

El aparato está sujeto a modificaciones funcionales o reemplazo de partes de diversos tipos, sin la autorización previa del fabricante.

Los cambios o reparaciones son llevados a cabo por personal no autorizado.

Los componentes no originales se usan en reparaciones o reemplazos si no están autorizados por el fabricante.

Los costos de transporte de los componentes o partes que se reemplazarán son responsabilidad del comprador.

Los tribunales competentes en caso de conflicto se encuentran en Vicenza (VI) - Italia.

**DESMANTELAMIENTO:****ELIMINACIÓN Y RECICLAJE**

Los materiales que constituyen el aparato no deben ser dispersados en el ambiente. Para su eliminación dirigirse a los depósitos de desechos públicos o al proveedor.



El símbolo del contenedor de basura con una cruz que se encuentra en el aparato o en su embalaje indica que el producto, cuando no se utiliza más, se tiene que eliminar separadamente de los otros residuos. Este producto cumple con la Directiva de la UE 2011/65 / UE. De acuerdo con la Directiva de la UE 2012/19 / UE sobre residuos de aparatos eléctricos y electrónicos, no deseche el dispositivo junto con la basura doméstica, sino entregarla a un punto de recogida adecuado.

El usuario tendrá que entregar el aparato a los centros especiales de recogida selectiva de residuos electrónicos y electrotécnicos, o devolverlo al revendedor cuando se compra un aparato nuevo de tipo equivalente, en relación de uno a uno. La adecuada recogida selectiva del aparato permite su reciclaje, tratamiento y eliminación compatible con el ambiente, contribuyendo a evitar posibles efectos negativos para el ambiente y para la salud, y favoreciendo el reciclaje de los materiales que componen el aparato. La eliminación abusiva del producto por parte del usuario implica la aplicación de las sanciones administrativas previstas por las leyes en vigor. Para obtener más información sobre los sistemas de recogida, póngase en contacto con las autoridades locales apropiadas.

**DICHIARAZIONE DI CONFORMITÀ "CE"**

Dichiariamo sotto la nostra esclusiva responsabilità che il prodotto al quale questa dichiarazione si riferisce è conforme alle seguenti Direttive Comunitarie:

**"CE" CONFORMITY DECLARATION**

We declare on our own responsibility that the product to which this declaration refers is in accordance with the following European Community Directives:

**"CE" KONFORMITÄTSERKLÄRUNG**

Auf unserer Alleinverantwortung erklären wir, daß das Produkt, auf das sich diese Erklärung bezieht entspricht den folgenden Richtlinien der Europäischen Gemeinschaft:

**DECLARACIÓN "CE" DE CONFORMIDAD**

Bajo nuestra exclusiva responsabilidad, declaramos que el producto, al que esta declaración se refiere, es conforme con las siguientes directivas comunitarias:

**DECLARAÇÃO "CE" DE CONFORMIDADE**

Declaramos sob a nossa exclusiva responsabilidade que o produto ao qual esta declaração se refere está em conformidade com as seguintes directivas comunitárias:

**DECLARATION DE CONFORMITE "CE"**

Nous déclarons sous notre exclusive responsabilité que le produit auquel cette déclaration se réfère est conforme aux directives européennes suivantes communautaire

**2006/42/CE - 2014/30/UE - 2014/35/UE - 2011/65/UE - 2015/863/UE**

Norme armonizzate applicate. Applied harmonised standards. Normes harmonisées appliquées. :

EN 60335-1 - EN 60335-2-79 - EN 55014-1/2 - EN 61000 (parte 3) - EN 62233 - EN IEC 63000

# **S-TEAM 10 TP-VH**

## **MANUEL D'UTILISATION**

**Attention** : Pour l'utilisation de l'appareil, il est conseillé d'avoir lu et compris le contenu de ce manuel.

## INTRODUCTION



Ce manuel fait partie intégrante de l'appareil et contient toutes les informations nécessaires à son fonctionnement et à son entretien. L'utilisateur doit lire attentivement les instructions avant de commencer à utiliser l'appareil.

### INSTRUCTIONS ORIGINALES

Le texte a été soigneusement vérifié, cependant, toute erreur d'impression doit être signalée au fabricant. Nous nous réservons également le droit d'apporter des modifications pour mettre à jour cette publication à des fins d'amélioration du produit sans préavis. Toute reproduction de ce manuel, même partielle, est interdite sans l'autorisation du fabricant.

## UTILISATION PRÉVUE

### Générateur de vapeur pour le nettoyage professionnel et industriel :

Cet appareil est destiné à un usage interne.

Les fonctions prévues pour cet appareil sont exclusivement le nettoyage du sol et des surfaces lavables compatibles avec la vapeur, y-compris les textiles (à ne pas utiliser sur les parties électrifiées). Toute autre utilisation que celles-ci est considérée comme non autorisée et dangereuse.

## IDENTIFICATION ET DONNÉES TECHNIQUES

Modèle :	S-TEAM 10 TP-VH
Alimentation (V - Hz)	400V - 50Hz
Puissance max	9 kW
Pression de la vapeur	1000kPa (10 bar)
Production de vapeur	15 KG/h
Capacité de la chaudière	4,2l
Temps de chauffage	4 min.
Pression admissible	1200kPa (12bar)
Température maxi de la vapeur	185°C
Puissance chaudière	9 kW
Matériau de la chaudière	inox Aisi 304
Poids	41,5 kg
Dimensions LxPxH	800X550X1020 mm
Valeurs de conductivité de l'eau	80+1500uS/cm (4+75 °f)
Réservoir d'eau froide	10l
Réservoir de détergent	5l
Appareil de classe	I
Pression sonore	78 dB (A)

(VOIR ÉTIQUETTE TECHNIQUE DANS LA CARROSSERIE)

## DISPOSITIFS DE SÉCURITÉ PRÉSENTS DANS LE PRODUIT :

- Thermostat à bulbe tripolaire à réarmement manuel, avec capillaire inséré dans le tuyau entre les résistances, il intervient en cas d'anomalie ou de température excessive.
- Une soupape de sûreté, permettant la décharge de la vapeur en cas de condition anormale de la machine sous pression. Si elle se déclenche, mettre la machine hors tension et l'apporter au centre de maintenance pour un contrôle ou le remplacement de celle-ci.

Très basse tension dans la poignée (tension de sécurité utilisée pour le raccordement à l'intérieur du tuyau).

## SYMBOLES PRÉSENTS

	DANGER GÉNÉRAL : Lorsqu'il est utilisé, ce symbole indique la nécessité de porter une attention particulière aux fonctions ou aux remarques décrites
	MAINTENANCE : opérations et indications pour la maintenance
	DISTRIBUTION DE VAPEUR : attention aux jets de vapeur chaude
	SURFACES CHAUDES : attention aux brûlures
	GESTION DES DÉCHETS : règles à respecter en fin de vie du produit
	NE PAS DIRIGER LE JET vers des personnes, des animaux ou des pièces sous tension, y compris la machine elle-même

## RÈGLES DE PRÉVENTION DES ACCIDENTS



-Le raccordement à l'alimentation doit être effectué par un électricien qualifié et doit être conforme à la norme IEC 60364-1. Il est recommandé que l'alimentation électrique de cette machine comprenne un disjoncteur différentiel pour interrompre l'alimentation si le courant de fuite à la terre dépasse 30 mA pendant 30 secondes, ou d'un dispositif vérifiant le circuit de mise à la terre.

- Les machines ne doivent pas être utilisées par des enfants. Les enfants doivent être surveillés pour s'assurer qu'ils ne jouent pas avec les machines.

- Cette machine n'est pas destinée à être utilisée par des personnes (y compris des enfants) ayant des capacités physiques, sensorielles ou mentales réduites, ou manquant d'expérience ou des connaissances nécessaires.

-Les enfants ne doivent pas jouer avec l'appareil.

-l'appareil doit être débranché de l'alimentation électrique après utilisation et avant toute intervention d'entretien sur l'appareil effectuée par l'utilisateur.

-Le nettoyage et l'entretien destinés à être effectués par l'utilisateur ne doivent pas être effectués par des enfants.

-Le liquide ou la vapeur ne doivent pas être dirigés vers des appareils contenant des composants électriques, tels que l'intérieur des fours.

-Ne pas utiliser dans les piscines lorsqu'elles contiennent de l'eau.

-l'appareil ne doit pas être laissé sans surveillance lorsqu'il est branché à l'alimentation électrique ;

-l'appareil ne doit pas être utilisé s'il est tombé, s'il présente des signes visibles de dommages ou s'il y a des fuites.

-tenir la machine hors de portée des enfants lors de son utilisation ou de son refroidissement.

-Si le cordon d'alimentation est endommagé, il doit être remplacé par le fabricant ou son service d'assistance technique ou en tout cas par une personne de qualification similaire, afin d'éviter tout risque.

-Ne pas utiliser la machine si le cordon d'alimentation électrique ou des pièces importantes de la machine sont endommagés, par exemple, les dispositifs de sécurité, les tuyaux sous pression, le pistolet à gâchette.

-En cas d'utilisation d'une rallonge, la fiche et la prise de courant doivent être étanches.

-Des rallonges inadéquates peuvent être dangereuses.

-Ne pas pulvériser ni laver au jet les appareils.

-Les jets peuvent être dangereux s'ils sont mal utilisés. Le jet ne doit pas être dirigé vers des personnes, des équipements électriques sous tension ou vers la machine elle-même.

-ATTENTION Risque d'explosion. Ne pas pulvériser de liquides inflammables.

-ATTENTION Les flexibles, accessoires et raccords sont importants pour la sécurité

de la machine, n'utiliser que des flexibles, accessoires et raccords recommandés par le fabricant.

-ATTENTION Pour assurer la sécurité de la machine, n'utiliser que des pièces détachées fournies ou approuvées par le fabricant.

-ATTENTION la machine doit être débranchée du secteur en enlevant la fiche de la prise de courant pendant les opérations de nettoyage, de maintenance et lors du remplacement des pièces, ou lors de la conversion de la machine pour une autre fonction.

-L'appareil doit toujours être placé à plat sur le sol pendant son utilisation normale, afin d'éviter qu'il ne tombe.

-ATTENTION la chaudière de cette machine est conçue pour être utilisée avec de l'eau, comme décrit dans les instructions, l'utilisation d'autres agents nettoyants ou d'autres produits chimiques peut compromettre la sécurité de la machine.

-Le générateur de vapeur ne doit pas être utilisé en présence d'une atmosphère corrosive ou potentiellement explosive (gaz, vapeurs ou brouillards inflammables et/ou poussières combustibles).

ATTENTION En cas d'intervention de la soupape de sécurité avec distribution de vapeur par le bas, il faut immédiatement arrêter la machine et la porter au centre d'assistance pour un contrôle ou le remplacement de la soupape elle-même.

-Ne pas plonger l'appareil dans l'eau pour le nettoyer.

► Ne pas tirer avec le tuyau de vapeur ou le cordon électrique, cela pourrait les endommager !

► une extension insuffisante du cordon peut également être dangereuse

## AVERTISSEMENTS DURANT L'UTILISATION



Lors de l'utilisation, les instructions minimales suivantes doivent toujours être respectées :

- Il est conseillé de porter des gants de protection pour éviter les brûlures pendant l'utilisation.
- Faire attention à ne pas toucher les injecteurs, ils deviennent chauds quand la vapeur sort.
- Faire attention à ne pas toucher les surfaces externes de la machine pendant l'utilisation, elles peuvent devenir très chaudes.
- La machine à vapeur est équipée d'un bouchon de sécurité, dont l'objectif est de réguler la pression dans le réservoir si celle-ci est trop élevée.
- En cas de fuite de mousse ou de liquide par le bas, l'arrêter immédiatement !
- l'appareil doit être débranché de l'alimentation électrique avant d'effectuer tout entretien.
- Ne jamais utiliser l'appareil sans chaussures.
- Ne pas utiliser l'appareil ni toucher la fiche avec les mains mouillées.
- Ne pas utiliser la machine si des personnes se trouvent dans son rayon d'action, sauf si celles-ci portent des vêtements de protection.
- Ne pas diriger le jet vers vous ou d'autres personnes pour nettoyer des vêtements ou des chaussures.
- Ne pas ouvrir l'orifice de remplissage pendant l'utilisation.
- Ne pas pulvériser ou laver au jet les appareils.
- Ne pas utiliser la machine en plein air en cas de pluie, ni l'exposer à de hautes températures au soleil.
- Ne pas couvrir la machine avec une toile ou quoi que ce soit d'autre pendant son utilisation ou tant qu'elle est chaude, car elle doit être ventilée et pouvoir refroidir.
- Avant d'effectuer des opérations de maintenance/nettoyage, il faut attendre que l'appareil refroidisse.
- Le cordon d'alimentation électrique doit toujours être déroulé complètement avant d'utiliser la machine.
- ATTENTION : Toujours éteindre l'interrupteur de la machine du secteur ou débrancher cette dernière de la source d'alimentation en retirant la fiche de la prise, lorsqu'il faut laisser la machine sans surveillance.

## PANNEAU DES COMMANDES

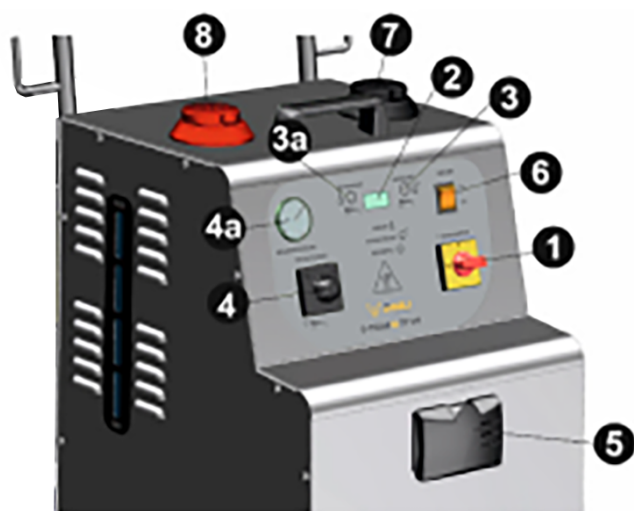

- 1 Interrupteur principal
- 2 Écran
- 3 Bouton hydrojet
- 3a Bouton détergent
- 4 Manomètre pression chaudière
- 5 Bloc de connexion du tuyau
- 6 Interrupteur Marche-Arrêt de la chaudière
- 7 Bouchon de remplissage d'eau
- 8 Bouchon de remplissage de détergent



## PRÉPARATION et MISE EN SERVICE

Ouvrir le bouchon et remplir le réservoir (7) avec de l'eau du robinet.

-Remarque : Si l'eau disponible est « dure » (>20°f), il est recommandé de la mélanger avec environ 50% d'eau déminéralisée ou distillée (cela pour éviter la formation de dépôt calcaire et pour qu'elle soit suffisamment conductrice). ATTENTION : Ne pas mettre d'additifs anticalcaires, de détergents ou d'essences parfumées dans la chaudière (7). Cette opération provoque de graves dommages à la chaudière et aux circuits.

-Introduire le détergent non moussant dans le bouchon rouge (8).

-Dérouler complètement le cordon et brancher la fiche à une prise de courant, d'un tableau électrique conforme aux normes en vigueur et munie d'un interrupteur et d'une borne de mise à la terre efficace.

### DÉMARRAGE POUR L'UTILISATION :

Activer l'interrupteur principal (1). (La pompe charge la chaudière avant de commencer à chauffer)

L'écran (2) s'allume et affiche pendant quelques secondes l'indice de révision de la carte, les litres d'eau consommés et effectue l'état de la température-pression (HEAT) de la machine.

Actionner l'interrupteur On-Off (6) de la chaudière sur ON (touche allumée). Remarque : Si l'on souhaite utiliser la machine uniquement pour vidanger ou rincer la chaudière, le laisser sur OFF (éteint). Lorsque la machine est prête, elle affiche « GO ». (normalement, il faut environ 3 minutes pour que la machine soit prête).

Le cas échéant, choisir la brosse ou l'accessoire adapté au type d'utilisation requis et le raccorder à la lance du tuyau flexible (voir image ci-dessous), puis insérer le connecteur du tuyau flexible dans la prise sur le devant de la machine (5), pousser jusqu'à entendre le clic d'accrochage complet.

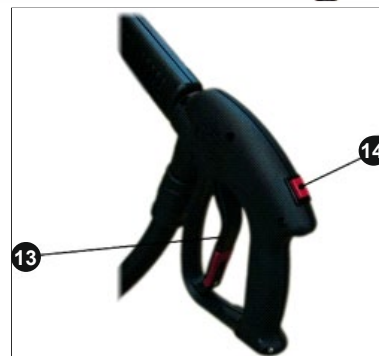

- 13 Bouton de distribution de vapeur
- 14 Bouton détergent



Lorsque la machine est prête (« GO »), à distribuer la vapeur à l'aide de la poignée du tuyau flexible, appuyer sur la manette (13). Diriger la lance et la distribution de la vapeur sur les surfaces à nettoyer.

**Attention :** Il est recommandé d'effectuer la première distribution de vapeur, après le chauffage, dans un récipient pendant environ une minute, de sorte à recueillir l'eau de condensation générée dans les conduits initialement froids.

**Attention :** Si l'on intervient sur des surfaces ou des objets délicats, il faut garder

une distance adéquate d'au moins 20 à 40 cm avec le jet de vapeur.

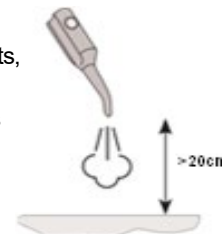

### Utilisation AVEC DÉTERGENT (3a) :

Contrôler le niveau ou remplir le réservoir (8) si l'on souhaite utiliser le Détergent, il faut activer la fonction à l'aide du bouton (3a) sur le panneau avant de la machine (CHEM) et en la maintenant enfoncée, régler son niveau de distribution de 2 à 16, visible à l'écran. Puis, en appuyant sur le bouton (14) situé sur la poignée, le détergent sera distribué sur la surface à nettoyer. Pour désactiver la fonction détergent, appuyer à nouveau sur le bouton (3a) (C.Off).

### Utilisation AVEC DE L'EAU CHAUDE ET DE LA VAPEUR (3) :

Si l'on souhaite utiliser la fonction Hydrojet (jet d'eau chaude et de vapeur), il faut activer la fonction à l'aide du bouton (3) sur le panneau avant de la machine (HJET) et en la maintenant enfoncée, régler son niveau de distribution de 2 à 16, visible à l'écran. Puis appuyer sur le bouton (14) de la poignée pour distribuer l'eau chaude et la vapeur sur la surface à nettoyer. Pour désactiver la fonction, appuyer à nouveau sur le bouton (3) (H.Off).

## EAU ÉPUISEE :

L'indicateur sonore et visuel à l'écran (2) indique qu'il n'y a plus d'eau dans le réservoir (7) en affichant « - H2O », c'est pourquoi la machine arrête la distribution de vapeur. (voir ci-dessous Alimentation)

## ALIMENTATION EN EAU

Procéder comme suit :

Ouvrir le bouchon (7) et remplir le réservoir d'eau (en contrôlant le niveau sur l'étiquette latérale).

Fermer le bouchon.

L'on entend que la pompe commence à fonctionner, il faut attendre quelques secondes et recommencer les opérations de nettoyage.

## ACCESSOIRES ET UTILISATION :

### TUYAU FLEXIBLE ET POIGNÉE



Pour raccorder les accessoires et pouvoir ensuite distribuer la vapeur, le détergent et aspirer les surfaces, il faut raccorder le tuyau flexible au connecteur sur la machine (5), le produit a été conçu pour assurer un maximum de praticité.

### BROSSES

À utiliser accrochées à l'accessoire lance vapeur. Pour éliminer la saleté tenace et nettoyer en profondeur, même dans les coins ou les petits espaces. Choisir le type nylon ou acier, Ø 28, 40 ou 60 mm selon la surface à traiter.



### ACCESSOIRE ASPIRE RÉSERVOIRS



Accessoire à raccorder au tuyau d'un aspirateur de liquides pour l'aspiration et le nettoyage des réservoirs.

## MAINTENANCE (Utilisateur)



\*Toujours débrancher la fiche avant de nettoyer ou d'effectuer des opérations sur la machine. \*L'utilisateur NE doit jamais ouvrir ni démonter l'appareil.

Pour la sécurité de l'opérateur et pour garantir des performances parfaites à tout moment, les contrôles et la maintenance suivants sont recommandés :

### APRÈS CHAQUE UTILISATION :

Pour une hygiène correcte, il est conseillé de nettoyer la machine et les accessoires à l'aide d'un chiffon propre imbibé de quelques gouttes d'eau seulement. Ne pas utiliser d'alcool ni d'autres solvants, ceux-ci pourraient endommager les plastiques et les composants.

Pour que les accessoires restent efficaces et faciles à raccorder, il faut contrôler les joints toriques d'étanchéité (*joints d'étanchéité vapeur*), et si possible les graisser avec un peu de graisse au silicone.

### PÉRIODIQUEMENT :

Contrôler périodiquement que le cordon d'alimentation ne présente pas de signes d'usure ou de vieillissement. S'il est endommagé, il faut impérativement le faire remplacer par un personnel spécialisé, avant de pouvoir réutiliser l'appareil.

## NETTOYAGE DE LA CHAUDIÈRE (Utilisateur)

La chaudière doit être vérifiée et nettoyée annuellement par nos centres agréés.

**1-RINÇAGE :** Il est conseillé au moins toutes les 50 heures de fonctionnement ou tous les 2 mois.

a) VIDANGE CHAUDIÈRE : La machine doit être froide ou parfaitement exempte de la pression de vapeur (voir Manomètre 4). Il est possible d'utiliser l'interrupteur Boiler-Off (6) pour évacuer complètement la vapeur de la chaudière : Avec la machine allumée, éteindre l'interrupteur Boiler-Off (6), insérer le tuyau dans la prise Monobloc (5) de la machine et en appuyant sur le levier (13) évacuer complètement toute la vapeur résiduelle dans la chaudière. (maintenir la distribution active encore une minute après l'arrêt du dégagement apparent de la vapeur pour s'assurer d'avoir complètement vidangé la chaudière, voir Manomètre 4).

Débrancher la fiche de la prise de courant, dévisser lentement le bouchon de vidange (15), situé sous la machine au niveau de la chaudière, puis le retirer à l'aide d'une clé CH 21, (voir l'image ci-dessous). Après avoir retiré le bouchon, secouer/déplacer la machine afin de vidanger complètement l'eau et le calcaire dissous.

Lorsque la chaudière est vide, nettoyer le siège et le bouchon, refermer soigneusement le bouchon sous la chaudière en le serrant à l'aide de la clé appropriée.

b) REMPLISSAGE : Remplir le réservoir d'eau (7), brancher la fiche, mettre la machine en marche et attendre que la chaudière soit rechargée.

**(Attention :** il se peut que lors du premier cycle de remplissage, le voyant eau épuisée s'allume et qu'il soit nécessaire d'éteindre / rallumer la machine pour terminer le remplissage).

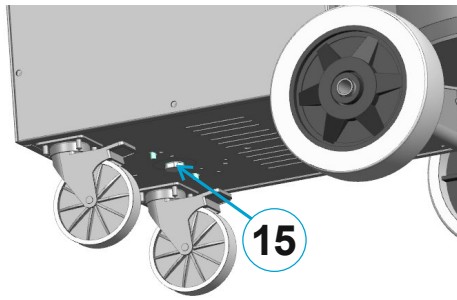
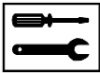

**2-NETTOYAGE DE LA CHAUDIÈRE :** Le nettoyage de la chaudière est recommandé au moins toutes les 200 heures de travail ou tous les 6 mois.

1- Nettoyage avec aspiration du réservoir en plastique (7) : Vérifier que le niveau d'eau dans le réservoir de remplissage en plastique (7) est au moins à moitié plein, secouer/déplacer la machine pour remuer l'eau et tout dépôt contenu.

À l'aide d'un aspirateur de liquides, accrocher l'accessoire « ASPIRATION RÉSERVOIRS » à la poignée d'aspiration, insérer le tube de l'accessoire dans le réservoir (7) et aspirer complètement l'eau présente. (Opération également possible dans le réservoir (8))

2 - La machine doit être froide ou complètement vidangée de la pression de la vapeur, avec la fiche électrique débranchée. Vidanger le contenu de la chaudière en suivant attentivement ce qui est décrit précédemment au point a) « VIDANGE CHAUDIÈRE ».

Préparer cinq litres d'eau et de vinaigre de vin dans des proportions d'environ 60 % de vinaigre et 40 % d'eau. Verser le liquide préparé dans le réservoir de remplissage préalablement vidé de la machine (7).

3 - Mettez la machine en marche et attendez que la pompe ait fini de remplir la chaudière.

(attention : il se peut que lors du premier cycle de remplissage, le voyant eau épuisée s'allume et qu'il soit nécessaire d'éteindre / rallumer la machine pour terminer le remplissage). Lorsque la pompe a terminé de remplir la chaudière et qu'elle s'arrête, il faut immédiatement éteindre l'interrupteur principal, débrancher la fiche de la prise électrique et laisser la machine au repos pendant 6-7 heures.

(Attention : ne pas laisser la solution plus que les temps indiqués).

4- Lorsque la machine est froide, et la fiche débranchée de la prise, il faut la déplacer/secouer puis ouvrir le bouchon de vidange situé sous la chaudière (15), vidanger complètement tout le calcaire dissous dans la solution. (voir le point précédent « VIDANGE DE LA CHAUDIÈRE »)

Bien nettoyer et refermer le bouchon de vidange en faisant attention.

5- Remplir le réservoir d'eau (7), mettre la machine en marche et la faire repartir, en attendant que la chaudière se remplisse à nouveau et en suivant les instructions décrites dans « MISE EN SERVICE ».

Attendre le remplissage et le préchauffage.

Pendant environ 10 minutes, la vapeur sent une odeur aigre en raison du lavage effectué.



► \*Après les opérations de nettoyage de la chaudière, il est conseillé de contrôler si le bouchon de la

chaudière sous la machine ne fuit pas et dans ce cas, vérifier la fermeture à l'aide d'une clé ou (avec la machine vide et froide) remplacer les joints par des joints d'origine.

## PROBLÈMES ET SOLUTIONS

### DÉFAUT

De la vapeur s'échappe des raccords des accessoires.

-SOLUTION (Utilisateur)

provoque l'usure ou l'endommagement des joints toriques. Les remplacer en ayant soin de ne pas les abîmer puis les insérer en faisant attention. Les lubrifier avec de la graisse (non minérale).

### DÉFAUT

La fiche du tuyau flexible est difficile à insérer dans la prise de la machine.

-SOLUTION (Utilisateur)

Contrôler le bon état de la connexion et mettre un peu de lubrifiant à base de graisse de silicone sur les joints toriques et dans le joint de connexion.

### DÉFAUT

La chaudière met longtemps à chauffer.

-SOLUTION (Utilisateur)

Effectuer l'entretien (nettoyage de la chaudière). Si nécessaire, faire contrôler le courant absorbé avec la puissance nominale indiquée dans les données techniques

### DÉFAUT

La pression baisse rapidement lors de l'utilisation de la vapeur

-SOLUTION (Utilisateur)

Effectuer l'entretien (nettoyage de la chaudière). Dans ce cas, un personnel qualifié doit contrôler la pression correcte de fonctionnement et le bon état des résistances.

### DÉFAUT

Déclenchement du disjoncteur pendant l'utilisation.

(dispersion probable de la résistance, de l'électrovanne ou de l'installation de mise à la terre).

-SOLUTION (Personnel qualifié)

Contrôler que le cordon d'alimentation n'est pas visiblement endommagé, sinon il faut le remplacer.

Essayer de brancher la fiche dans une autre prise de courant. Vérifier qu'il n'y a pas de fuites d'eau ou de vapeur dans la machine et dans l'installation sous pression qui se seraient déposées sur les pièces électriques.

### DÉFAUT

La vapeur sort du robinet de vidange au bas de la machine.

-SOLUTION (Personnel qualifié)

Contrôler la pression exacte de fonctionnement de la chaudière, vérifier le fonctionnement de la sonde de niveau, et si nécessaire, remplacer la soupape de sûreté avec une pièce détachée d'origine ou ayant les mêmes caractéristiques.

MESSAGES D'ERREUR À L'ÉCRAN :		
Défaut eau dans la chaudière	H 2 o	niveau d'eau faible dans la chaudière pendant plus de 60 secondes
Défaut communication en série	- n l n	Absence de connexion ou de communication entre l'écran - carte base.
Défaut chauffage	E r C	aucune pression n'a été atteinte en 15 minutes.
Défaut de remplissage de la chaudière	E H 2 o	contrôler la durée du premier remplissage, plus de 100 secondes.

## GARANTIE

**LA GARANTIE** est reconnue conformément à la loi, à compter de la date de vente et à l'intérieur des frontières de l'état. Pendant la période de garantie, le remplacement et l'installation gratuits de tous les composants endommagés seront reconnus sauf si les dégâts sont dus uniquement à l'usure ou à une utilisation incorrecte du produit. La garantie est annulée si :

Les instructions d'utilisation de ce manuel ne sont pas respectées.

L'appareil est soumis à des modifications fonctionnelles ou au remplacement de pièces de différentes natures, sans l'autorisation préalable du fabricant.

Les modifications ou réparations sont effectuées par du personnel non autorisé.

Des composants non originaux sont utilisés dans les réparations ou les remplacements, sauf autorisation du fabricant.

Les frais de transport des composants ou pièces à remplacer sont à la charge de l'acheteur.

-Les tribunaux compétents en cas de litige sont à Vicenza (VI) - Italie.

## MISE HORS SERVICE :

### ÉLIMINATION ET RECYCLAGE

Ne pas jeter les composants de l'appareil dans l'environnement. Pour plus d'informations sur l'élimination correcte des appareils électroménagers, les titulaires peuvent contacter le service public compétent ou les revendeurs.



Le symbole de poubelle barrée figurant sur l'appareil ou sur son emballage indique que le produit en fin de vie doit être collecté séparément des autres déchets. Ce produit est conforme à la directive européenne 2011/65/EU. Conformément à la Directive européenne 2012/19/EU en matière d'équipements électriques et électroniques, il ne faut pas jeter l'appareil avec les ordures ménagères, mais de le remettre à un centre tri sélectif officiel.

L'utilisateur doit apporter l'équipement dans un centre de tri sélectif approprié pour les produits électroniques ou électrotechniques, ou le restituer au vendeur lors de l'achat d'un nouvel appareil équivalent sur la base d'un pour un. Une collecte séparée appropriée de l'appareil pour le recyclage, le traitement et l'élimination respectueuse de l'environnement permet d'éviter d'éventuels effets négatifs sur l'environnement et la santé et favorise le recyclage des matériaux dont est fait l'appareil. L'élimination illégale du produit par l'utilisateur implique l'application de sanctions administratives conformément à la législation en vigueur. Pour plus d'informations concernant les méthodes de collecte, il faut contacter les autorités locales compétentes.

### DICHIARAZIONE DI CONFORMITÀ "CE"

Dichiariamo sotto la nostra esclusiva responsabilità che il prodotto al quale questa dichiarazione si riferisce è conforme alle seguenti Direttive Comunitarie:

#### "CE" CONFORMITY DECLARATION

We declare on our own responsibility that the product to which this declaration refers is in accordance with the following European Community Directives:

#### "CE" KONFORMITÄTSERKLÄRUNG

Auf unserer Alleinverantwortung erklären wir, daß das Produkt, auf das sich diese Erklärung bezieht entspricht den folgenden Richtlinien der Europäischen Gemeinschaft:

### DECLARACIÓN "CE" DE CONFORMIDAD

Bajo nuestra exclusiva responsabilidad, declaramos que el producto, al que esta declaración se refiere, es conforme con las siguientes directivas comunitarias:

#### DECLARAÇÃO "CE" DE CONFORMIDADE

Declaramos sob a nossa exclusiva responsabilidade que o produto ao qual esta declaração se refere está em conformidade com as seguintes directivas comunitárias:

#### DÉCLARATION DE CONFORMITÉ « CE »

Nous déclarons sous notre entière responsabilité que le produit auquel se réfère cette déclaration est conforme aux directives communautaires suivantes :

2006/42/CE - 2014/30/UE - 2014/35/UE - 2011/65/UE - 2015/863/UE

Norme armonizzate applicate. Applied harmonised standards. Normes harmonisées appliquées. :

EN 60335-1 - EN 60335-2-79 - EN 55014-1/2 - EN 61000 (parte 3) - EN 62233 - EN IEC 63000









## Dichiarazione di conformità CE

Riello Cleaning Machines S.p.A. dichiara che la macchina qui di seguito indicata, in base alla sua concezione, al tipo di costruzione e nella versione da noi introdotta sul mercato, è conforme ai requisiti fondamentali di sicurezza e di sanità delle direttive CE.

In caso di modifiche apportate alla macchina senza il nostro consenso, la presente dichiarazione perde ogni validità.

### Prodotto

PULITORE A VAPORE

### MODELLO

S-TEAM 10 TP-VH

### CODICE

14121610001

### Direttive CE pertinenti

2006/42/EC - 2014/30/EU - 2014/35/EU  
2011/65/EU - 2015/863/UE

### Norme armonizzate applicate

EN 60335-1:2024 - EN 60335-2-79:2021  
EN 55014-1/2:2021 - EN 61000:2018 (part 3)  
EN 62233:2008 - EN IEC 63000:2016

### Regolamentazioni applicate

-

Nome e posizione della persona autorizzata a firmare la Dichiarazione: Giuseppe Riello, Amministratore Delegato.

Firma   
Giuseppe Riello

Nome e indirizzo della persona autorizzata a fornire il fascicolo tecnico: Luca Lenzi, Riello Cleaning Machines S.p.A.  
*Sede operativa ed amministrativa:* Via Circonvallazione, 5 - 27020 DORNO (PV) - Italy  
*Sede legale:* Via Enrico Fermi, 43 - 37136 VERONA (VR) - Italy

Dorno (PV), 06/2026



## Declaration of EC conformity

Riello Cleaning Machines S.p.A. declare that the machine described below complies with the relevant basic safety and health requirements of the EU Directives, both in its basic design and construction as well as in the version put into circulation by us.

This declaration shall cease to be valid if the machine is modified without our prior approval.

### Product

STEAM CLEANER

### MODEL

S-TEAM 10 TP-VH

### CODE

14121610001

### Relevant EU Directives

2006/42/EC - 2014/30/EU - 2014/35/EU  
2011/65/EU - 2015/863/UE

### Applied harmonized standards

EN 60335-1:2024 - EN 60335-2-79:2021  
EN 55014-1/2:2021 - EN 61000:2018 (part 3)  
EN 62233:2008 - EN IEC 63000:2016

### Applied regulations

-

Name and position of the person authorised to sign the Declaration: Giuseppe Riello, Chief Executive Officer.

Signature   
Giuseppe Riello

Name and address of the person authorised to supply the technical manual: Luca Lenzi, Riello Cleaning Machines S.p.A.  
*Headquarters:* Via Circonvallazione, 5 - 27020 DORNO (PV) - Italy  
*Registered office:* Via Enrico Fermi, 43 - 37136 VERONA (VR) - Italy

Dorno (PV), 06/2026



## EG- Konformitätserklärung

Riello Cleaning Machines S.p.A. erklärt, dass die nachfolgend bezeichnete Maschine aufgrund ihrer Konzipierung und Bauart sowie in der von uns in Verkehr gebrachten Ausführung den einschlägigen grundlegenden Sicherheits und Gesundheitsanforderungen der EG-Richtlinien entspricht.

Bei einer nicht mit uns abgestimmten Änderung der Maschine verliert diese Erklärung ihre Gültigkeit.

### Produkt

DAMPFREINIGER

### MODELL

S-TEAM 10 TP-VH

### KENN NR.

14121610001

### Einschlägige EG-Richtlinien

2006/42/EC - 2014/30/EU - 2014/35/EU

2011/65/EU - 2015/863/UE

### Angewandte harmonisierte Normen

EN 60335-1:2024 - EN 60335-2-79:2021

EN 55014-1/2:2021 - EN 61000:2018 (part 3)

EN 62233:2008 - EN IEC 63000:2016

### Angewandte Verordnungen

-

Name und Beruf der autorisierten Person, welche die Erklärung unterzeichnet.: Giuseppe Riello, Vorstandsvorsitzender.

Unterschrift   
Giuseppe Riello

Name und Anschrift der zuständigen Person für den Versandt technischer Unterlagen: Luca Lenzi, Riello Cleaning Machines S.p.A.

*Headquarters:* Via Circonvallazione, 5 - 27020 DORNO (PV) - Italy

*Registered office:* Via Enrico Fermi, 43 - 37136 VERONA (VR) - Italy

Dorno (PV), 06/2026



## Declaración de conformidad CE

Riello Cleaning Machines S.p.A. declara que la máquina designada a continuación cumple, tanto en lo que respecta a su diseño y tipo constructivo como a la versión puesta a la venta por nosotros, las normas básicas de seguridad y sobre la salud que figuran en las directivas comunitarias correspondientes.

La presente declaración perderá su validez en caso de que se realicen modificaciones en la máquina sin nuestro consentimiento explícito.

### Producto

LIMPIADOR A VAPOR

### MODELO

S-TEAM 10 TP-VH

### CÓDIGO

14121610001

### Directivas comunitarias aplicables

2006/42/EC - 2014/30/EU - 2014/35/EU

2011/65/EU - 2015/863/UE

### Normas armonizadas aplicadas

EN 60335-1:2024 - EN 60335-2-79:2021

EN 55014-1/2:2021 - EN 61000:2018 (part 3)

EN 62233:2008 - EN IEC 63000:2016

### Normas aplicadas

-

Nombre y posición de la persona autorizada para firmar la Declaración: Giuseppe Riello, Director ejecutivo.

Firma   
Giuseppe Riello

Nombre y dirección de la persona autorizada para suministrar el fascículo técnico: Luca Lenzi, Riello Cleaning Machines S.p.A.

*Headquarters:* Via Circonvallazione, 5 - 27020 DORNO (PV) - Italy

*Registered office:* Via Enrico Fermi, 43 - 37136 VERONA (VR) - Italy

Dorno (PV), 06/2026



## Déclaration de conformité

Riello Cleaning Machines S.p.A. déclare que la machine spécifiée ci après répond de par sa conception et son type de construction ainsi que de par la version que nous avons mise sur le marché aux prescriptions fondamentales stipulées en matière de sécurité et d'hygiène par les directives européennes en vigueur.

Toute modification apportée à la machine sans notre accord rend cette déclaration invalide.

### Produit

NETTOYEUR À VAPEUR

### MODÈLE

S-TEAM 10 TP-VH

### CODE

14121610001

### Directives européennes en vigueur

2006/42/EC - 2014/30/EU - 2014/35/EU

2011/65/EU - 2015/863/UE

### Normes harmonisées appliquées

EN 60335-1:2024 - EN 60335-2-79:2021

EN 55014-1/2:2021 - EN 61000:2018 (part 3)

EN 62233:2008 - EN IEC 63000:2016

### Décrets appliqués

-

Nom et position de la personne autorisée à signer la Déclaration : Giuseppe Riello, Directeur Général.

Signature   
Giuseppe Riello

Nom et adresse de la personne autorisée à fournir le fascicule technique : Luca Lenzi,  
Riello Cleaning Machines S.p.A.

*Headquarters:* Via Circonvallazione, 5 - 27020  
DORNO (PV) - Italy

*Registered office:* Via Enrico Fermi, 43 - 37136  
VERONA (VR) - Italy

Dorno (PV), 06/2026

Cod. 8050962 -A- 5^ ed. - 06/2026

DEALER

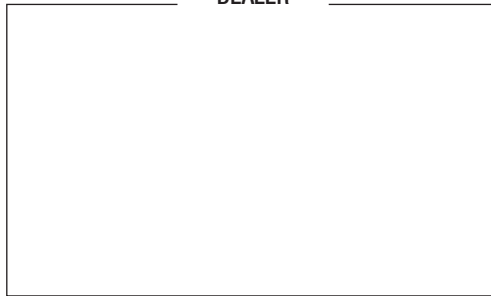

**Riello Cleaning Machines S.p.A.**

Registered Office

Via Enrico Fermi, 43 - 37136 Verona (VR) - Italy

Headquarters

Via Circonvallazione, 5 - 27020 Dorno (PV) - Italy

P. +39 0382 848811 - F. +39 0382 84668 - M. info@riellocm.com



[ghibli.com](http://ghibli.com)

