

REXA 50 / WSD 50

D 55 CHEM LITHIUM / D 60 CHEM LITHIUM



RU Эксплуатация и обслуживание

CE

49.0378.00
ed. 0' /2020



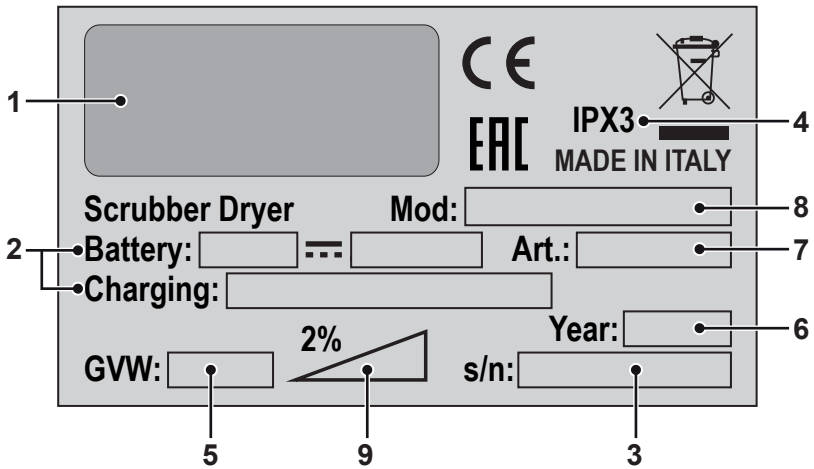

	1	2	3
IT	Produttore	Caratteristiche elettriche	N° Matricola
EN	Manufacturer	Electrical characteristics	Serial N°
FR	Producteur	Caractéristiques électriques	N° Matricule
DE	Hersteller	Elektrische Eigenschaften	Serien-Nr.
ES	Fabricante	Características eléctricas	N° Matricola
PT	Produtor	Características eléctricas	Número de série
NL	Producent	Elektrische eigenschappen	Serienummer
CS	Výrobce	Elektrické údaje	Výrobní č.
RU	Изготовитель	Электрические характеристики	Заводской №
PL	Producent	Specyfikacja elektryczna	Numer seryjny
AR	الصانع	المواصفات الكهربائية	الرقم التسلسلي

	4	5	6
IT	Grado di protezione	Peso in ordine di marcia	Anno di costruzione
EN	Degree of protection	Weight in running order	Year of manufacture
FR	Degré de protection	Poids en ordre de marche	Année de construction
DE	Schutzgrad	Gewicht bei Betrieb	Baujahr
ES	Grado de protección	Peso en orden de marcha	Año de fabricación
PT	Grau de protecção	Peso em ordem de marcha	Ano de construção
NL	Beschermingsgraad	Gewicht in rijklare toestand	Bouwjaar
CS	Úroveň ochrany	Hmotnost v provozním stavu	Rok výroby
RU	Βαθμός προστασίας	Βάρος στην λειτουργία	Έτος κατασκευής
PL	Stopień zabezpieczenia	Ciężar podczas eksploatacji	Rok produkcji
AR	درجة الحماية	الوزن في وضعية التشغيل	سنة الصنع

	7	8	9
IT	Codice articolo	Modello	Massima pendenza superabile
EN	Item code	Model	Maximum superable slope
FR	Référence de l'article	Modèle	Pente maximum surmontable
DE	Artikelnummer	Modell	Maximal befahrbare Steigung
ES	Código del artículo	Modelo	Máxima pendiente que se puede superar
PT	Código do artigo	Modelo	Máximo declive transponível
NL	Artikelcode	Model	Maximaal berijdbare hellingsgraad
CS	Kód položky	Model	Maximální překonatelný sklon
RU	Код изделия	Модель	Максимальный преодолимый наклон
PL	Kod artykułu	Model	Maksymalnie superable stoku
AR	رمز المنتج	الطراز	أقصى درجة ميلان قابلة للتخطي



РусскийРУССКИЙ - 1
(Перевод оригинальной инструкции)

Уважаемый клиент,
Благодарим Вас за выбор нашего продукта для очистки окружающей среды.

Моющий пылесос, который Вы купили, был разработан для удовлетворения потребностей пользователей с точки зрения удобства использования и надежности в течение долгого времени.

Мы знаем, что хороший продукт, чтобы оставаться таким долгое время, требует постоянных обновлений, предназначены для удовлетворения ожиданий тех, кто ежедневно использует его. Таким образом, мы надеемся найти не только удовлетворенного клиента, но и партнер, который без колебаний, пришлёт нам свои мнения и идеи, вытекающие из личного повседневного опыта.

ИНДЕКС

ИНДЕКС	2
ТЕХНИЧЕСКИЕ ХАРАКТЕРИСТИКИ	3
1.1 - ВВЕДЕНИЕ	4
2.1 - ЗНАНИЯ ОБ АППАРАТЕ (Рис. А)	4
3.1 - РАСПАКОВКА (Рис. В)	5
3.1.a - Комплектация машины (Рис. В).....	5
4.1 - МОНТАЖ КОМПОНЕНТОВ	5
4.1.a - Установка швабры (Рис. С).....	5
4.1.b - Установка щетки (Рис. В).....	5
4.1.c - Установка батареи (Рис. А).....	5
5.1 - ЗАПРАВКА АККУМУЛЯТОРОВ (Рис. G)	5
6.1 - ПАНЕЛЬ УПРАВЛЕНИЯ И КОМАНДЫ (Рис. А)	7
6.2 - ПРИМЕР РАБОЧЕГО ЦИКЛА (Рис. А)	9
7.1 - ДИСПЛЕЙ (Рис. А)	10
8.1 - АВАРИЯ (Рис. А)	11
9.1 - ЗАПОЛНЕНИЕ БАКА (Рис. D)	11
9.2 - БАКА ДЛЯ ХИМИЧЕСКОГО МОЮЩЕГО СРЕДСТВА (Рис. E)	11
10.1 - РАБОТА (Рис. А)	12
10.1.a - Проверки перед использованием.....	12
10.1.b - Подготовка машины и выбор цикла.....	12
10.1.c - Использование машины.....	13
10.1.d - Завершение использования и выключение.....	13
10.1.e - Сигнализация максимального уровня воды в резервуаре.....	14
11.1 - СЛИВ ВОДЫ ИЗ БАКА ДЛЯ РЕГЕНЕРАЦИИ (Рис. H)	14
12.1 - ОБСЛУЖИВАНИЕ И ЧИСТКА	14
12.2 - ОПЕРАЦИИ, КОТОРЫЕ НЕОБХОДИМО ВЫПОЛНЯТЬ ЕЖЕДНЕВНО	15
12.2.a - Ополжнение и очистка резервуара для чистой воды (Рис. I).....	15
12.2.b - Очистка резервуара для сбора воды (Рис. J).....	15
12.2.c - Очистка стеклоочистителя (Рис. K).....	15
12.3 - ОПЕРАЦИИ, КОТОРЫЕ НЕОБХОДИМО ВЫПОЛНИТЬ ПО НЕОБХОДИМОСТИ	16
12.3.a - Регулировка направления движения (только для версии 50 D 55) (Рис. A).....	16
12.3.b - Очистка водяного фильтра (Рис. L).....	16
12.3.c - Съёмный брызговик (Рис. F).....	16
12.3.d - Замена щетки (Рис. M).....	16
12.3.e - Замена резиновых щеток стеклоочистителя (Рис. K).....	16
12.3.f - Регулировка угла наклона стеклоочистителя (Рис. N).....	17
12.3.g - Замена предохранительных плавких предохранителей (Рис. O).....	17
13.1 - НАСТРОЙКА ПАРАМЕТРОВ (Рис. А)	18
13.1.a - Параметры ОПЕРАТОРА.....	18
14.1 - СИГНАЛЫ ТРЕВОГИ ВО ВРЕМЯ РАБОТЫ (Рис. А)	20
15.1 - ПОИСК НЕИСПРАВНОСТЕЙ	21
16.1 - ГАРАНТИЯ	23
17.1 - УТИЛИЗАЦИЯ МАШИНЫ	23
18.1 - ЭЛЕКТРИЧЕСКАЯ СХЕМА	24

ТЕХНИЧЕСКИЕ ХАРАКТЕРИСТИКИ

	REXA 50 D 55 Li WSD 50 D 55 Li	REXA 50 D 60 Li WSD 50 D 60 Li
Вид использования	Стиральная машина с сушкой, работающая от руки	
Характеристики		
Эксплуатация и питание	Батареи - 24 В	
Тип батареи	№ 2 - 12В 105Ач (Li)	
Зарядное устройство для аккумулятора	15 А	
Мощность установленного двигателя	1108 Вт	1058 Вт
Время работы - 100Ач (Li)	3 часа 15 минут	3 часа
Продвижение	Тяговый	
Ширина щетка	530 мм	600 мм
Ширина всасывающей балки	750 мм	
Теоретическая производительность очистки	2650 м ² /ч	3050 м ² /ч
Реальная производительность очистки	1690 м ² /ч	1830 м ² /ч
Уровень вибрации, передаваемый на ладони и руки (ISO 5349-1)	< 2,5 м/с ²	
Звуковое давление (ISO 11203) (LpA)	< 70 dB(A)	
Звуковое давление в беззвучном режиме (LpA)	-	
Класс защиты IP	IPX3	
Щетка		
Диаметр / колодки / номер	530 мм / 21" / 1	310 мм / 12" / 2
Мощность двигателя / номер	500 Вт / 1	450 Вт / 1
Скорость щетка	165 об./мин	200 об./мин
Удельное давление	13 г / см ²	20 г / см ²
Удельное давление (дополнительное давление)	20 г / см ²	30 г / см ²
Тяга		
Максимальная способность преодолевать подъем при очистке	2 %	
Максимальный наклон подъема без нагрузки (*)	12 %	
Мощность двигатель	180 Вт	
Максимальная скорость при движении вперед	5 км/ч	
Аспирация		
Мощность двигателя	380 Вт	
Разрежение (колонка воды)	105 мбар / 1050 ммН ₂ О	
Воздушный поток	45 л/сек	
Резервуар		
Переработка	Нет	
Емкость резервуара для воды	50 л	
Емкость резервуара для сбора отходов	50 л	

	REXA 50 D 55 Li WSD 50 D 55 Li	REXA 50 D 60 Li WSD 50 D 60 Li
Размеры		
Размеры машины (длина x ширина x высота)	1339 x 563 x 1069 мм	1236 x 672 x 1069 мм
Ширина машины - ракель	801 мм	
Размеры аккумуляторного отсека (длина x ширина x высота)	345 x 345 x 295 мм	
Вес		
Вес пустого	85,5 Кг	86 Кг
Вес с батареями 105Ач (С5)	120,5 Кг	121 Кг
Вес во время работы (GVW)	212 Кг	213 Кг

(*) Машина была испытана в следующих условиях:

- Стандартный аккумулятор
- Пустые резервуары
- Рампа из необработанного бетона
- Длина пандуса 15 м

1.1 - ВВЕДЕНИЕ



ПРИМЕЧАНИЕ:

Цифры и ссылки на рисунки, указанные в скобках, относятся к компонентам, указанным в прилагаемом информационном листке.



ОПАСНО:

Перед использованием машины внимательно прочтите инструкцию «ПРЕДОСТЕРЕЖЕНИЯ ПО ТЕХНИКЕ БЕЗОПАСНОСТИ МЫТЬЯ МАШИН», прилагаемую к настоящему документу.

2.1 - ЗНАНИЯ ОБ АППАРАТЕ (Рис. А)

- (1) Ручка для перемещения.
- (2) Панель управления.
- (3) Педаль подъема/опускания швабры.
- (4) Кран подачи воды.
- (5) Бак для чистой воды.
- (6) Крышка резервуара для сбора воды.
- (7) Крышка с трубкой для заправки водой.
- (8) Ведущие колеса.
- (9) Съёмный брызговик.
- (10) Щетка.
- (11) Блок швабры.
- (12) Трубка для слива воды.
- (13) Трубка всасывания швабры.
- (14) Резервуар для рециркулирующей воды.
(14а) Резервуар для рециркулирующей воды поднятый.
- (15) Трубка уровня чистой воды.
- (16) Индикатор заряда литиевой батареи.
- (17) Водяной фильтр.
- (18) Поворотные задние колеса.
- (19) Педаль подъема/опускания щеточного

блока.

- (19а) Поднятая щеточная головка
- (19b) Щетковая головка опущена
- (19с) Щетковая головка опущена с дополнительным давлением

- (20) Ключ зажигания.
- (21) Сенсорные датчики присутствия оператора.
- (22) Кнопка АВАРИЙНОЙ остановки для немедленного отключения всех функций.
- (23) Передний светодиодный индикатор (всегда горит, когда машина запущена).

3.1 - РАСПАКОВКА (Рис. В)

После снятия упаковки в соответствии с инструкциями, указанными на самой упаковке, проверьте целостность машины и всех входящих в комплект компонентов.

При обнаружении явных повреждений обратитесь к местному дилеру и перевозчику в течение 3 дней с момента получения.

- Отрежьте стяжку (24).
- Снимите деревянный блок (25) перед ведущими колесами.
- Поднимите щеточную головку (10 Рис. А), нажав на педаль (19 Рис. А) (см. соответствующий раздел).
- Поднимите опору швабры с помощью педали (3 Рис. А).
- Установите прилагаемый желоб (26) и снимите машину с поддона.

3.1.a - Комплектация машины (Рис. В)

В комплект поставки входят следующие принадлежности:

- (20) Ключ зажигания.
- (27) Щетка (1 x 50 D 55 - 2 x 50 D 60).
- (28) Швабра.
- (29) Руководство по эксплуатации и техническому обслуживанию машины.
- (30) Инструкция по эксплуатации зарядного устройства.
- (31) Шнур питания зарядного устройства

(если имеется).

- (39) Разъем с двумя контактами (для версий без встроенного зарядного устройства).

4.1 - МОНТАЖ КОМПОНЕНТОВ

4.1.a - Установка швабры (Рис. С)

- Ослабить два ручных колеса (32) на швабре (28).
- Установить швабру (28) на опору (33), затянув два винта (32).

4.1.b - Установка щетки (Рис. В)

- Слегка приподнимите брызговик (9) и снимите полистироловую защиту (34).
- Установите щетку (27 Рис. М), как описано в разделе «Замена щетки».

4.1.c - Установка батареи (Рис. А)



ОСТОРОЖНО:

Замена, установка и подключение литиевой батареи должны выполняться исключительно специалистами.

5.1 - ЗАПРАВКА АККУМУЛЯТОРОВ (Рис. G)

Состояние заряда батареи отображается на Индикатор батареи (16).

Заряжайте батарею после каждой работы или, по крайней мере, когда на дисплее

(46) начинает мигать значок батареи  ”, что соответствует примерно 20% остаточного заряда на индикаторе батареи.



ПРИМЕЧАНИЕ:

Литиевую батарею можно заряжать и частично.



ОПАСНО:

Не оставляйте литиевую батарею с низким уровнем заряда.

ОСТАВЛЕНИЕ МАШИНЫ С НИЗКИМ УРОВНЕМ ЗАРЯДА МОЖЕТ ПРИВЕСТИ К НЕОБРАТИМОМУ БЛОКИРОВАНИЮ АККУМУЛЯТОРА, СДЕЛАВШЕЕ ЕГО НЕСПОСОБНЫМ К ИСПОЛЬЗОВАНИЮ.

Всякий раз, когда заряд батареи опускается ниже 20% от остаточного заряда, отображаемого на индикаторе заряда батареи (16), заряжайте ее немедленно по окончании работы.

Когда процент остаточной заряженности составляет около 10%, функции очистки останавливаются, остается активной только тяга. В этом случае переместитесь к месту зарядки и немедленно зарядите аккумулятор.

Заряжайте аккумулятор в хорошо проветриваемых помещениях, соответствующих действующим нормам в стране использования. Информацию по безопасности см. в главе 1 настоящего руководства.



ОСТОРОЖНО:

Информацию и предупреждения, касающиеся литиевой батареи и бортового зарядного устройства, см. в руководстве по эксплуатации зарядного устройства, прилагаемом к настоящему документу.

- Переместите машину вблизи станции зарядки аккумулятора.
- Поверните ключ зажигания (20) в поло-

жение «0», чтобы выключить машину.

- Поднимите резервуар для сбора воды (14), убедившись, что он пуст.
- В отсеке аккумулятора отсоедините соединение аккумулятора (37) от главного разъема машины (38).
- Подключите разъем аккумулятора (38) к разъему зарядного устройства (39).
- Извлеките вилку (31) зарядного устройства (36) и подключите его к розетке (41) (напряжение и частота сети должны соответствовать значениям, указанным на заводской табличке машины).



ПРИМЕЧАНИЕ:

Во время цикла зарядки, когда ключ зажигания (20) повернут в положение «1», на индикаторе заряда аккумулятора (16) отображается процент заряда.

- Когда процент заряда достигает 100%, цикл зарядки аккумулятора завершен.
- Убедитесь, что машина выключена, повернув ключ (20) в положение «0».
- Отсоедините вилку (31) зарядного устройства (36) от розетки (41).
- Отсоедините соединение аккумулятора (37) от разъема зарядного устройства (39).
- Снова подключите разъем аккумулятора (37) к основному разъему машины (38).
- Осторожно опустите резервуар для сбора воды (14).



ОСТОРОЖНО:

При длительном неиспользовании машины поддерживайте заряд аккумулятора на уровне выше 50%. Проводите цикл зарядки аккумулятора не реже одного раза в 6 месяцев.

6.1 - ПАНЕЛЬ УПРАВЛЕНИЯ И КОМАНДЫ (Рис. А)



ОСТОРОЖНО:

Перед использованием машины необходимо установить рабочий цикл, как указано в соответствующем параграфе.







(16) Индикатор батареи

- Предоставляет следующую информацию о литиевой батарее:
 - Процент оставшегося заряда.
 - Состояние использования - «STANDBY», «CHARGE», «DISCHARGE».
 - Оставшееся время работы «TIME LEFT», рассчитанное на момент считывания с включенными различными функциями..

(20) Ключ зажигания



- Нажатие и поворот по часовой стрелке в положение «1» включает питание цепей, разрешая работу машины.
- Нажатие и поворот против часовой стрелки в положение «0» отключает питание цепей и находится в положении извлечения.

(21) Датчики присутствия оператора

- При запуске машины на дисплее (46) появляются два мигающих значка “ ”.
- Для разблокировки машины одновременно нажмите на два сенсорных датчика (21).
- После разблокировки, воздействуя на сенсорные датчики, с нажатой кнопкой (52) “” и кнопкой (51) “”, запускается вращение щетки и подача воды.
- Нажмите кнопку (47a) “” для регулировки скорости движения машины





ПРИМЕЧАНИЕ:

После разблокировки работа машины включается даже при нажатии только на один из двух сенсорных датчиков.
После 5 секунд бездействия сенсорных датчиков снова появляются два мигающих значка “ ”, после чего необходимо повторить процедуру разблокировки.

(46) Дисплей

- Загорается после включения питания цепей с помощью ключа зажигания (20) в положении «1».
- На дисплее отображается состояние машины, часы работы и предупреждающие сообщения.

(47) Кнопки регулировки скорости

- Кнопка (47a) “” : при нажатии увеличивается скорость тяги.
- Кнопка (47b) “” : при нажатии уменьшает скорость движения.
- На дисплее (46) отображается скорость, установленная с помощью значка “”.

(48) R Кнопка заднего хода







ПРИМЕЧАНИЕ:

Перед началом движения задним ходом поднимите блок швабры (11), нажав на педаль (3).

- Убедитесь, что на дисплее (46) установлена как минимум минимальная скорость движения.
- Нажмите и удерживайте кнопку, пока работают сенсорные датчики (21), машина начнет двигаться назад в направлении оператора. На дисплее (46) появится значок “R”.

(49) Кнопка дозатора химического моющего средства

- При нажатии кнопки (49)  на дисплее (46) отобразится значок , активирующий работу дозирующего насоса химического моющего средства.
- При повторном нажатии кнопки (49)  увеличивается количество дозированного химического моющего средства, при достижении максимального количества, отображаемого на дисплее (46) значком , повторное нажатие кнопки (49)  отключает функцию







ПРИМЕЧАНИЕ:

В случае опустошения системы дозирования химического моющего средства после замены канистры, удерживайте







кнопку (49)  нажатой в течение не менее 5 секунд, чтобы активировать процедуру удаления воздуха, которая длится около 40 секунд; эта функция активируется только при остановленной машине, ключе зажигания (20) в положении «1» и скорости движения (47) «0».

(50) Кнопка вентилятора / бесшумный режим



- Нажатием кнопки (50)  включается режим полной мощности, и на дисплее (46) появляется значок . Повторное нажатие кнопки (50)  включает всасывание в бесшумном режиме, и на дисплее (46) появляется значок . Для включения турбины необходимо держать руки по крайней мере на одном из сенсорных датчиков (21).

Для выключения всасывания нажмите снова кнопку (50) . Турбина будет продолжать работать в течение нескольких секунд, чтобы всасывать жидкость, находящуюся на полу, после чего она автоматически выключится, а на дисплее (46) исчезнет значок.



(51) Кнопка подачи воды

- Кнопка включается при повороте ключа зажигания (20) в положение «1» и нажатии кнопки (52) .
- Нажмите кнопку (51) , на дисплее (46) появится значок , и электроклапан воды будет готов к открытию. Его работа управляется сенсорными датчиками (21).
- Неоднократное нажатие кнопки (51)  увеличивает количество воды; при достижении максимального количества, отображаемого на дисплее (46) значком , повторное нажатие кнопки (51)  отключает функцию.

(52) Кнопка включения вращения щетки

- Кнопка включается при повороте ключа зажигания (20) в положение «1».
- Нажмите кнопку (52) , чтобы включить вращение щетки; на дисплее (46) появится значок . Работа щетки управляется сенсорными датчиками (21).
- Чтобы отключить вращение щетки, нажмите кнопку (52) .



(53) Кнопка ECO

- Во время работы при нажатии кнопки (53)  на дисплее (46) отображается значок , а параметры воды, химического моющего средства и вса-

сывания принимают следующие значения:

- Поток воды = 1[^] деление.
 - Химический моющий средство = 1[^] деление (0,2%).
 - Всасывание = бесшумное.
- При повторном нажатии кнопки (53) “” вышеуказанные параметры возвращаются к исходным настройкам.

(54) Кнопка отсоединения щетки

- Нажатие кнопки (54) “” активирует процедуру отсоединения щетки. На дисплее (46) мигающий значок “” указывает на активацию процедуры.

6.2 - ПРИМЕР РАБОЧЕГО ЦИКЛА (Рис. А)

Настройка цикла мойки с щеткой и сушилкой.

- Поверните ключ зажигания (20) в положение «1», чтобы включить машину.



ОСТОРОЖНО:

При включении не прикасайтесь к сенсорным датчикам (21); машина перейдет в режим тревоги, и на дисплее (46) загорится мигающий

значок “”.

Отпустите сенсорные датчики (21), чтобы машина могла правильно запуститься.

Если значок продолжает мигать, перезапустите машину с помощью ключа зажигания (20).

- Нажмите на педаль (3), чтобы опустить стеклоочиститель (11).
- Нажмите на педаль (19), отцепив ее от фиксатора, щеточная головка (10) опустится.

- Нажмите кнопку (51) “” для включения подачи воды.



- Нажмите кнопку (52) “”, чтобы включить вращение щетки или щеток.

- Нажмите кнопку (50) “”, чтобы запустить пылесос.



ПРИМЕЧАНИЕ:

В особых условиях можно включить бесшумный режим, выполнив действия, указанные выше.

- Выберите желаемую скорость с помощью кнопок (47a) “” или (47b) “”.



ПРИМЕЧАНИЕ:

Скорость можно изменять даже во время рабочего цикла, когда машина находится в движении, с помощью соответствующих кнопок.

- При прикосновении к сенсорным датчикам (21) машина запускает установленную программу и начинает рабочий цикл.



ПРИМЕЧАНИЕ:

Рабочую программу можно изменить в зависимости от потребностей работы. Для изменения рабочего цикла необходимо остановить машину, установить новый цикл и активировать его, удерживая руки на сенсорных датчиках (21).

- По окончании работы верните скребок, щетку и ключ в исходное положение.

7.1 - ДИСПЛЕЙ (Рис. А)

При включенной машине на дисплее (46) отображаются следующие значки:



Батарея



ПРИМЕЧАНИЕ:

Значок батареи появляется только тогда, когда уровень заряда $\leq 20\%$.



Сенсорный датчик

Отображается на дисплее всякий раз, когда руки находятся на одном из сенсорных датчиков (21).



НОТА:

При запуске машины или после 5 секунд бездействия сенсорных датчиков на дисплее появляются два мигающих значка “”, разблокируйте машину, как описано в пункте «(21) Сенсорные датчики присутствия оператора».



Скорость движения машины

Скорость движения машины можно изменить от «0» до максимальной в 5 шагов с помощью кнопок (47a) “” для увеличения и (47b) “” для уменьшения скорости.



0 km/h



1



2



3



4



5

R Реверс

Отображается на дисплее при нажатии кнопки (48) “” для реверса; при отпуске кнопки значок “R” исчезает.



Дозатор химического моющего средства

Отображается на дисплее при нажатии кнопки (49) “”, указывая количество дозированного химического моющего средства.



0,2%



0,5%



1%



2%



3%



Вытяжной вентилятор работает

Отображается на дисплее при нажатии кнопки (50) “”, указывая, что вытяжной вентилятор работает.

При повторном нажатии кнопки (50) “” выключается вытяжка, значок мигает в течение нескольких секунд и исчезает, когда вытяжка останавливается.



Бесшумная работа

При работающем вытяжном вентиляторе. Отображается на дисплее при нажатии кнопки (50) “”, указывая, что вытяжной вентилятор работает на пониженных оборотах.

При повторном нажатии кнопки (50) “” всасывание останавливается, значок мигает в течение нескольких секунд и исчезает, когда вытяжка останавливается.



Подготовка подачи воды

Отображается на дисплее при нажатии кнопки (51) “”, указывая, что электроклапан подачи воды включен; при повторном нажатии кнопки (51) “” количество воды увеличивается.



0,25 l/m



0,50



1,00





2,00



3,50

При достижении максимального количества повторное нажатие кнопки (51)  "отключает функцию."

Вращение щетки

Отображается на дисплее при нажатии кнопки (52) , указывая, что вращение щетки включено; повторное нажатие кнопки (52)  отключает работу двигателя вращения щетки, и значок  исчезает.

Режим ECO

Отображается на дисплее при нажатии кнопки (53) .

Максимальный уровень жидкости в резервуаре для сбора воды

Отображается, когда жидкость в резервуаре для сбора воды достигает максимального уровня.

8.1 - АВАРИЯ (Рис. А)

Кнопка аварийной остановки (22) расположена в легкодоступном для оператора месте. Ее необходимо нажать с усилием в случае неотложной необходимости для остановки всех функций машины.

Для возобновления работы машины потяните аварийную кнопку до щелчка и верните ее в исходное положение.



ОСТОРОЖНО:

Нажимайте аварийную кнопку (22) при включенной машине только в случае реальной необходимости, не используйте эту процедуру для выключения машины, это может привести к серьезным поломкам.

9.1 - ЗАПОЛНЕНИЕ БАКА (Рис. D)



ОСТОРОЖНО:

Заполните бак чистой водой из водопровода с температурой не выше 50°C.

- Перед заполнением бака проверьте емкость для химического моющего средства, как указано в соответствующем параграфе.
- С помощью съемного шланга (55) залейте воду в бак (5) до его полного заполнения.
- Не заполняйте бак полностью, ориентируйтесь по уровню в трубке (15).
- Или откройте крышку (7) и используйте заглушку для слива воды (56, если есть).



ОСТОРОЖНО:

Всегда визуально контролируйте уровень наполнения, чтобы не намочить пол.

- После заполнения бака закройте крышку (7) или установите съемную трубку (55) на место.

9.2 - БАКА ДЛЯ ХИМИЧЕСКОГО МОЮЩЕГО СРЕДСТВА (Рис. E)

- Осторожно поднимите резервуар для сбора воды (14а Рис. А), убедившись, что он пуст.
- Убедитесь, что в баке (57) имеется необходимое количество продукта для рабочего дня.

В случае замены бака действуйте следующим образом:

- Снимите крышку (58), извлеките бак (57) и вставьте новый бак объемом 5 литров, затем установите крышку (58) с всасывающей трубкой.



ОПАСНО:

При попадании моющего средства в глаза и на кожу или при проглатывании обратитесь к паспорту безопасности и инструкции по применению производителя моющего средства.



ПРИМЕЧАНИЕ:

Используйте стандартные 5-литровые канистры, доступные в продаже.

- Осторожно опустите резервуар для сбора воды (14 Рис. А).
- Проведите продувку воздуха (см. процедуру в разделе «Кнопка дозатора химического моющего средства»).

10.1 - РАБОТА (Рис. А)

10.1.a - Проверки перед использованием

- Убедитесь, что трубка слива воды (12) правильно подсоединена и плотно закрыта.
- Убедитесь, что соединитель всасывающей трубки (13), расположенный на стеклоочистителе (11), не забит.
- Убедитесь, что кран подачи воды (4) открыт.
- Убедитесь, что в бачке для химического моющего средства (57 Рис. Е) содержится достаточное количество средства для суточной потребности.
- Поверните ключ зажигания (20) в положение «1» и проверьте состояние аккумулятора на индикаторе заряда (16).

10.1.b - Подготовка машины и выбор цикла

- Нажмите на педаль (3), чтобы опустить стеклоочиститель (11).

- Нажмите на педаль (19), отцепив ее от фиксатора, щетка/щетки (10) опустятся.



ПРИМЕЧАНИЕ:

Щетка/щетки имеют 2 режима работы: Нормальное давление





Автоматически переходит в положение (19b) после отпускания педали из поднятого положения (19a).

Дополнительное давление

Из положения (19b) поднимите педаль и зафиксируйте ее в специальном фиксаторе в положении (19c); на щетку будет оказываться дополнительное давление 10 кг.

- Машина может выполнять 4 типа работы:

Цикл мытья, щетки, сушки:

- Нажмите кнопку (50)  для запуска пылесоса, кнопку (52)  для включения вращения щетки и кнопку (51)  для включения подачи воды.
- Нажмите кнопку (49)  для включения химического моющего средства.
- Поместите руки на сенсорные датчики (21), чтобы запустить вращение щетки, подачу воды и тягу.



НОТА:

Для не особо загрязненных полов включите функцию «ЭКО», нажав кнопку (53) «



», чтобы вернуться к исходным параметрам, нажмите кнопку (53)  еще раз.

Цикл только сушки:



- Для выполнения только цикла сушки нажмите кнопку (50) , чтобы запустить пылесос.

- Поместите руки на сенсорные датчики (21), чтобы запустить тягу и сушку.

Цикл только щетка:

- Для выполнения только цикла щетки нажмите кнопку (52) , чтобы включить вращение щетки.
- Поместите руки на сенсорные датчики (21), чтобы запустить вращение щетки и тягу.

Цикл мытья и чистки щеткой:

- Нажмите кнопку (52)  для включения вращения щетки; нажмите кнопку (51)  для включения подачи воды.
- Нажмите кнопку (49)  для включения химического моющего средства.
- Поместите руки на сенсорные датчики (21), чтобы запустить вращение щетки, подачу воды и тягу.

10.1.с - Использование машины

- После включения машины и выбора типа рабочего цикла приступите к уборке, используя ручку (1) и сенсорные датчики (21), чтобы запустить тягу и уборку.

ПРИМЕЧАНИЕ:



Будьте осторожны с особо деликатными полами; не используйте машину в неподвижном состоянии с включенным вращением щетки.

Для особо загрязненных пятен можно установить скорость движения на «0», чтобы щетка работала всегда в одном положении, не приводя в действие тяговый двигатель.

ПРИМЕЧАНИЕ:

Правильная очистка и сушка пола осуществляется при движении машины

вперед, при движении задним ходом машина не сушит; на этом этапе всегда поднимайте скребок, чтобы не повредить резину.





- Отрегулируйте скорость тяги, как указано выше.
- При необходимости отрегулируйте количество моющей воды с помощью кнопки (51) .
- При необходимости отрегулируйте количество химического моющего средства с помощью кнопки (49) .
- Проверяйте состояние заряда батарей с помощью индикатора заряда батареи (16).

ПРИМЕЧАНИЕ:

После 3 минут простоя машина автоматически выключается.

Для повторного включения поверните ключ из положения «1» в положение «0», а затем снова в положение «1».

10.1.d - Завершение использования и выключение

- По окончании уборки, перед выключением машины, остановите подачу воды, подачу химического моющего средства и вращение щетки, нажав кнопки (51) , (49)  и (52) .
- Поднимите щетку, нажав педаль (19) до упора и зафиксировав ее в специальном пазовом соединении (19а).
- Продолжайте работу с включенным пылесосом, чтобы удалить всю жидкость с пола, затем выключите пылесос с помощью кнопки (50) .
- Поднимите блок стеклоочистителя (11) с помощью педали (3).



ОСТОРОЖНО:

По окончании уборки всегда поднимайте блок щетки и щеточный блок, чтобы избежать деформации резиновых и щетинковых элементов.

- Поверните ключ зажигания (20) в положение «0», чтобы выключить машину.



ПРИМЕЧАНИЕ:

После выключения машины, если она не будет использоваться в течение нескольких дней, рекомендуется нажать аварийную кнопку (22).

10.1.e - Сигнализация максимального уровня воды в резервуаре

Если во время использования машины пылесос выключается и на дисплее (46)

появляется значок “”, это означает, что уровень жидкости в резервуаре для сбора воды достиг максимального уровня. Перейдите к станции слива воды и опорожните резервуар для сбора воды, как указано в соответствующем параграфе.

- Чтобы отключить сигнал тревоги, выключите и снова включите машину



ПРИМЕЧАНИЕ:

Для правильной работы датчиков уровня необходимо тщательно очистить внутреннюю часть бака (14).

11.1 - СЛИВ ВОДЫ ИЗ БАКА ДЛЯ РЕГЕНЕРАЦИИ (Рис. Н)

По окончании цикла стирки или когда резервуар для сбора воды (14 Рис. А) заполнен, его необходимо опорожнить следующим образом:



ПРИМЕЧАНИЕ:

Для утилизации рекуперированной воды соблюдайте нормы, действующие в стране использования машины.

- Поставьте машину рядом со сливным отверстием.
- Отсоедините трубку (12) от держателя.
- Снимите пробку (60) с трубки (12) и полностью слейте воду из бака.



ПРИМЕЧАНИЕ:

Количество вытекающей воды можно регулировать, нажимая на конец трубки (12).

- Установите пробку (60) на трубку (12) и верните ее на место.

12.1 - ОБСЛУЖИВАНИЕ И ЧИСТКА



ОСТОРОЖНО:

Все операции по техническому обслуживанию должны выполняться при выключенном аппарате и пустых баках.

12.2 - ОПЕРАЦИИ, КОТОРЫЕ НЕОБХОДИМО ВЫПОЛНЯТЬ ЕЖЕДНЕВНО

12.2.a - Опорожнение и очистка резервуара для чистой воды (Рис. I)



ОСТОРОЖНО:

По окончании промывки необходимо опорожнить и очистить бак для чистой воды (5), чтобы избежать образования отложений или накипи.

После опорожнения резервуара для сбора воды (14 Рис. А) опорожните резервуар для чистой воды (5), выполнив следующие действия:

- Установите машину над сливным отверстием.
- Отсоедините трубку (62) от специальных креплений,
- Опустите трубку на пол над сливным отверстием
- Откройте кран (63) и дайте воде полностью стечь.
- Промойте внутреннюю часть бака, оставив сливной шланг с открытым краном и залит чистую воду через съемный шланг (55 Рис. D).
- По окончании очистки закройте кран (63) и закрепите трубку (62) в специальных пазах.

12.2.b - Очистка резервуара для сбора воды (Рис. J)



ОСТОРОЖНО:

По окончании промывки обязательно очистите резервуар для сбора воды (14), чтобы избежать образования отложений или накипи, а также размножения бактерий, появления запахов и плесени.

- Поднимите крышку (6).
- Снимите лоток для сбора мусора (64) и откройте его крышку, затем промойте водой из-под крана, удалив грязь, мусор и т. д., которые его забивают.
- Снимите и промойте всасывающий фильтр (65) проточной водой.
- Оставив сливную трубку (12 Рис. H) опущенной и сняв пробку, влейте воду через верхнее отверстие, затем промойте внутреннюю часть бака, пока из сливной трубки не начнет вытекать чистая вода.
- Соберите все в обратном порядке.



ПРИМЕЧАНИЕ:

Для полного высыхания внутренней части резервуара для сбора воды держите крышку приподнятой с помощью опорной ножки (43).

12.2.c - Очистка стеклоочистителя (Рис. K)

Для правильной очистки стеклоочистителя (28 Рис. С) необходимо снять его следующим образом:

- Ослабить ручки (32 Рис. С) и снять стеклоочиститель (28 Рис. С).
- Промойте стеклоочиститель, особенно резиновые части (66) и (67), а затем внутреннюю часть впускного патрубка (68).



ПРИМЕЧАНИЕ:

Если во время промывки вы заметили, что резиновые детали (66) и (67) повреждены или изношены, их необходимо заменить или перевернуть.

- Соберите все в обратном порядке.

12.3 - ОПЕРАЦИИ, КОТОРЫЕ НЕОБХОДИМО ВЫПОЛНИТЬ ПО НЕОБХОДИМОСТИ

12.3.a - Регулировка направления движения (только для версии 50 D 55) (Рис. А)

Если во время чистки (при вращении щетки) вы заметили, что машина не движется по прямой, а имеет тенденцию уходить вправо или влево, можно отрегулировать направление движения с помощью рулевого колеса (59).

Запустите машину и включите вращение щетки.

Если машина имеет тенденцию уходить вправо, слегка поверните ручку (59) влево («L»), пока направление движения не станет прямым.

Если машина имеет тенденцию уходить влево, слегка поверните руль (59) вправо («R»), пока направление движения не станет прямым.

12.3.b - Очистка водяного фильтра (Рис. L)

- С правой стороны, под машиной, закройте кран воды (4).
- На фильтре воды (17) открутите прозрачную крышку (75), затем снимите сетчатый фильтр (76).
- Очистите сетчатый фильтр (76) под проточной водой, если он поврежден, замените его.
- Соберите все в обратном порядке.
- Откройте кран воды (4).

12.3.c - Съёмный брызговик (Рис. F)

- (Только для версии 50 D 60) Снимите две шпильки (61).
- Поднимите брызговики (9), чтобы отсоединить их от штифтов, затем снимите их с передней части.

12.3.d - Замена щетки (Рис. M)

Замена щетки необходима, когда она изношена, длина щетинок меньше 2 см или ее необходимо заменить в зависимости от типа моющегося пола; для замены действуйте следующим образом:

- Поверните ключ зажигания (20 рис. А) в положение «1».
- При поднятой щеточной головке (10) нажмите кнопку (54) «» и активируйте процедуру отсоединения.
- Извлеките и замените щетку/щетки (27).
- Поместите новую щетку/щетки под щеточную головку (19).
- Опустите щеточную головку (10), нажав на педаль, как указано в соответствующем параграфе.
- С помощью кнопок (47 Рис. А) установите скорость движения на значение «0».
- Нажмите кнопку (52 Рис. А), чтобы включить вращение щетки.
- Нажмите на сенсорные датчики (21 Рис. А) на ручке, фланец щетки начнет вращаться, зацепляя щетку.

12.3.e - Замена резиновых щеток стеклоочистителя (Рис. K)

Если вы заметили, что пол сушится с трудом или на полу остаются следы воды, необходимо проверить износ резиновых стеклоочистителей (28 Рис. С):

- Снимите стеклоочиститель (28 Рис. С), как указано в разделе «Очистка стеклоочистителя».
- С помощью язычков (69) отсоедините и снимите резиновые ленты (70) с фиксаторов (71), затем снимите внешнюю резину (66).
- С помощью язычков (72) отсоедините и снимите резиновые ленты (73) с фиксаторов (74), затем снимите внутреннюю резину (67).

- Замените или переверните резиновые прокладки (66) или (67), не переворачивая их.
- Соберите все в обратном порядке.



ПРИМЕЧАНИЕ:

Можно использовать два типа резиновых накладок:

Резиновые накладки для всех типов полов и полиуретановые накладки для полов в механических мастерских, загрязненных маслом.

12.3.f - Регулировка угла наклона стеклоочистителя (Рис. N)



ПРИМЕЧАНИЕ:

Операцию необходимо выполнять на предварительно увлажненном или влажном полу.

- Поверните ключ зажигания (20 рис. А) в положение «1».
- Опустите блок стеклоочистителя (11), нажав на педаль (3).
- Запустите aspirator с помощью кнопки (50 Рис. А).
- Проехать несколько метров, затем выключить пылесос и остановить машину.
- Поверните ручку (77) для регулировки угла наклона резиновых щеток стеклоочистителя относительно пола: поворот по часовой стрелке увеличивает угол наклона, против часовой стрелки — уменьшает.

A = слишком сильно прижато

B = слишком приподнято

C = правильное положение



ПРИМЕЧАНИЕ:

Правильный угол наклона достигается, когда при прохождении по всасываемой поверхности на пол не попадает жидкость, а резина имеет постоянный угол наклона по всей длине.

12.3.g - Замена предохранительных плавких предохранителей (Рис. O)



ОСТОРОЖНО:

Замените перегоревший предохранитель на предохранитель с таким же номиналом.

- Нажмите кнопку аварийной остановки (22).
- Отвинтить и извлечь аварийную кнопку (22) из крышки (80).
- Открутите винты (79) и осторожно снимите крышку (80), чтобы получить доступ к электронному блоку.



ОСТОРОЖНО:

Будьте осторожны с проводкой замка зажигания, установленного на крышке (80).

- Замените соответствующий предохранитель:

(81) - Предохранительный предохранитель, F1 3A

(82) - Предохранительный предохранитель водяного насоса, F2 3A

(83) - Предохранительный предохранитель всасывания, F3 20A

(78) - Главный предохранитель, F0 75A

- Осторожно поднимите резервуар для сбора воды (14а Рис. А), убедившись, что он пуст.
- Отсоедините разъем аккумуляторных батарей (37 Рис. G) от главного разъема машины (38 Рис. G).
- В зависимости от модели автомобиля замените главный предохранитель, расположенный в батарейном отсеке (78 рис. А) или в отсеке электроники (рис. 78 O).
- Установите крышку (80) на место с помощью винтов (79).
- Установите аварийную кнопку (22) обратно на крышку (80).
- Восстановите аварийную кнопку (22).

(78) - Главный предохранитель, F0 75A

- Осторожно поднимите резервуар для сбора воды (14а Рис. А), убедившись, что он пуст.
- Отсоедините разъем аккумуляторных батарей (37 Рис. G) от главного разъема машины (38 Рис. G).
- Замените главный предохранитель (78 Рис. А).



13.1 - НАСТРОЙКА ПАРАМЕТРОВ (Рис. А)

13.1.а - Параметры ОПЕРАТОРА



Оператор имеет возможность войти в меню для настройки следующих параметров:

- Язык
- Тип батарей
- Дисплей - Контраст и яркость
- Дозатор химического моющего средства.

- Для доступа к меню выполните следующие действия:
- Нажмите и удерживайте кнопки (48) “

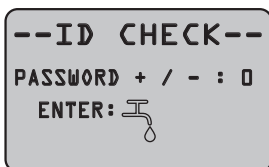

” и (52) “”, затем поверните ключ зажигания (20) в положение «1», чтобы отобразить следующий экран:



- Отпустите кнопки.
- Введите пароль, нажимая кнопки (47а) “” (47b) “”, пока на дисплее не отобразится цифра «10».
- Нажмите кнопку (51) “”, чтобы подтвердить пароль и войти в меню настройки параметров; отобразится следующий экран:

General
sets

LANGUAGE
SELECTION: English

- Прокрутите меню настройки параметров с помощью кнопок (52) “” и (50) “”, чтобы увидеть следующие экраны:

General
sets

Battery
selection: LFP

General
sets

DISPLAY
TUNE : 33

General
sets

DISPLAY
BRIGHTNESS: 0

General
sets

CHEM. PUMP:
DISABLE

Настройка языка:

- Войдите в меню настройки параметров, пока не отобразится следующий экран:

General
sets

LANGUAGE
SELECTION: English

- Выберите язык с помощью кнопок (47a) “+” и (47b) “-”, затем нажмите кнопку (51) “”, чтобы подтвердить выбор.

Настройка типа батарей:



ОСТОРОЖНО:

Не изменяйте этот параметр. Используйте только конфигурацию «LFP», так как она специфична для установленной батареи.

- Войдите в меню настройки параметров, пока не отобразится следующий экран:

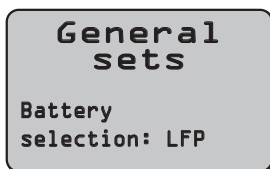

- Выберите тип батарей с помощью кнопки (47a) “+” и (47b) “-”, затем нажмите кнопку (51) “” для подтверждения выбора;
- **Wet24** = АККУМУЛЯТОРЫ С КИСЛОТОЙ
- **Gel24** = гелевые батареи
- **Agm24** = Аккумуляторы AGM
- **LFP** = Литиевая батарея SYCAIN

Настройка дисплея - контраст и яркость:

- Войдите в меню настройки параметров, пока не увидите следующий экран:

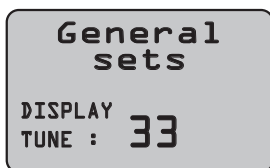

- Выберите тип контрастности дисплея,

установив значение от «5» до «50» с помощью кнопок (47a) “+” и (47b) “-”, затем нажмите кнопку (51) “” для подтверждения выбора и перехода к настройке яркости.



- Выберите тип яркости дисплея, установив значение от «0» до «10» с помощью кнопок (47a) “+” и (47b) “-”, затем нажмите кнопку (51) “” для подтверждения выбора.

Настройка дозатора химического мощного средства:



ОСТОРОЖНО:

Не меняйте эту настройку! Эта функция является стандартной для данного типа устройств.

- Войдите в меню настройки параметров, пока не отобразится следующий экран:

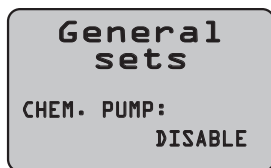

- Включите или отключите насос химического мощного средства, нажав кнопки (47a) “+” и (47b) “-”, и выбрав «Disable» для отключения или «Enabled» для включения, затем нажмите кнопку (51) “” для подтверждения выбора.

14.1 - СИГНАЛЫ ТРЕВОГИ ВО ВРЕМЯ РАБОТЫ (Рис. А)

При неисправности машины на дисплее (46) отображается тип аварийной сигнализации в соответствии с приведенным ниже списком.

Обратитесь к списку и выполните рекомендуемое решение для восстановления правильной работы машины.

Если рекомендуемые меры не приносят результата, обратитесь в службу технической поддержки.

СИГНАЛ	ЗНАЧЕНИЕ	РЕШЕНИЕ
AL_1: Function Brushes Ammeter	Амперная защита щеток	Проверьте способ использования функции щеток. Обнаружен высокий рабочий ток двигателя щеток.
AL_2: Function Vacuum Ammeter	Амперная защита вентилятора	Проверьте потребление двигателя пылесоса. Обнаружен высокий рабочий ток двигателя пылесоса.
AL_3: Function Powerstage Fail	Поврежденный силовой блок	Поврежденный усилитель щеток или вентилятора: заменить плату.
AL_4: Function Overcurrent	Перегрузка по току на выходах щеток или вентилятора	Обнаружено короткое замыкание на выходе двигателя щеток или аспиратора: проверьте соединения и состояние двигателей.
AL_5: Function Overtemperature	Термозащита на щеточной/всасывающей стадии	Перегрев силового каскада щеток и всасывающего устройства: проверьте потребляемую мощность.
AL_10: UnderVoltage	Пониженное напряжение	Используется только на батареях типа LFP, когда напряжение мгновенно падает до 21,6 В. Автоматическое отключение через 3 минуты. Решение: зарядить батарею.
AL_14: Traction Release Pedal	Защита оператора от внезапного запуска машины	Перезапустите машину, не нажимая на сенсорную панель.
AL_15: Traction Overtemperature	Термозащита на тяговом агрегате	Перегрев тягового двигателя: проверьте потребляемую мощность.
AL_16: Traction Powerstage Fail	Поврежден этап тягового привода	Поврежден этап тягового усиления: заменить плату.
AL_17: Traction Overcurrent	Перегрузка по току на выходе тяги	Обнаружено короткое замыкание на выходе тягового двигателя: проверьте соединения и состояние двигателя.
AL_18: Traction Tract. Ammeter	Амперная защита тяги	Проверьте режим использования функции тяги. Обнаружен высокий рабочий ток тягового двигателя.

СИГНАЛ	ЗНАЧЕНИЕ	РЕШЕНИЕ
AL_20: General EEprom Fail	Ошибка чтения внутренней памяти	Замените плату.
AL_21: General Key-off failure	Неверная последовательность клавиш	Обнаружено колебание сигнала клавиши: проверьте соединения между батареей, клавиатурой и функциональной платой.
AL_22: General Main rele fail	Общее реле повреждено	Генеральный реле на плате, по-видимому, поврежден: замените плату. Сигнал тревоги также срабатывает в случае повреждения силового предохранителя.
AL_23: General Overvoltage	Перенапряжение	Обнаружено перенапряжение на функциональной плате. Проверьте подключение аккумуляторов.
AL_24: Traction Batt connection	Батареи не подключены к функциональной плате	Проверьте режим использования функции тяги. Обнаружен высокий рабочий ток тягового двигателя.
AL_25: General Keyboard fail	Отсутствие связи между панелью и функциями	Проверьте соединения между клавиатурой и платой функций.

15.1 - ПОИСК НЕИСПРАВНОСТЕЙ

ПРОБЛЕМА	ПРИЧИНА	РЕШЕНИЕ
При повороте ключа зажигания (20) в положение «1» машина не включается.	Разряжены батареи.	Проверьте заряд батарей.
	Нажата аварийная кнопка.	Сбросьте аварийную кнопку.
	Неправильное подключение или отсутствие батарей.	Проверьте и исправьте подключение батарей.
	Перегорели предохранительные предохранители.	Проверьте и замените предохранитель 3 А или общий предохранитель 75А.
	Поврежден блок зажигания.	Замените. (*)
Щетка не вращается.	Кнопка щетки не нажата.	Нажмите кнопку.
	Повреждена функциональная плата.	Заменить. (*)
	Повреждена плата дисплея.	Заменить. (*)
	Поврежден двигатель щетки.	Заменить. (*)

ПРОБЛЕМА	ПРИЧИНА	РЕШЕНИЕ
Вентилятор не работает.	Кнопка пылесоса не нажата.	Нажмите кнопку.
	Бак для сбора воды переполнен.	Опорожнить, промыть и очистить резервуар и датчик уровня.
	Грязный поддон для мусора и фильтр вентилятора.	Очистите лоток и фильтр.
	Повреждена функциональная плата.	Заменить. (*)
	Повреждена плата дисплея.	Заменить. (*)
	Поврежден вентилятор.	Заменить. (*)
Химический очиститель не выходит.	Химический насос отключен.	Измените настройки в параметрах.
	Кнопка химического моющего средства не нажата.	Нажмите кнопку.
	Бак пуст.	Замените.
	Засоренная трубка.	Очистите трубки.
	Неисправный насос.	Заменить. (*)
	Повреждена функциональная плата.	Заменить. (*)
Машина не сушит хорошо, оставляя следы воды на полу.	Засоренный всасывающий шланг.	Проверьте и при необходимости очистите всасывающий шланг, соединяющий швабру с резервуаром для сбора воды.
	Швабра не отрегулирована правильно.	Отрегулировать угол наклона швабры.
	Грязная швабра.	Очистите швабру.
	Резервуар для сбора воды переполнен.	Опорожните резервуар.
	Грязный поддон для мусора и всасывающий фильтр.	Очистите лоток и фильтр.
	Изнюшенные резиновые насадки швабры.	Переверните или замените резиновые щетки.
	Поврежден всасывающий двигатель.	Замените. (*)

ПРОБЛЕМА	ПРИЧИНА	РЕШЕНИЕ
Вода не вытекает.	Кнопка подачи воды не нажата.	Нажмите кнопку.
	Резервуар пуст.	Заполните резервуар.
	Кран закрыт.	Откройте кран.
	Засоренный фильтр.	Очистите фильтр.
	Поврежден электроклапан или водяной насос.	Заменить. (*)
	Повреждена функциональная плата.	Заменить. (*)
Недостаточная очистка пола.	Неподходящие щетки или моющее средство.	Используйте щетки или моющие средства, подходящие для типа пола или загрязнения, которое необходимо очистить.
	Щетка изношена.	Замените щетку.

(*) Обратитесь в сервисную службу для замены.

16.1 - ГАРАНТИЯ

В течение гарантийного срока все неисправные или дефектные детали будут отремонтированы или заменены бесплатно.

Гарантия не распространяется на все детали, поврежденные в результате ненадлежащего обращения или неправильной эксплуатации машины.

Для активации гарантийной процедуры обратитесь к своему продавцу или в соответствующий сервисный центр с документом, подтверждающим покупку.

17.1 - УТИЛИЗАЦИЯ МАШИНЫ



ОПАСНО:

Аккумуляторные батареи и электрические детали считаются специальными отходами и поэтому должны утилизироваться в специальных пунктах сбора в соответствии с действующими в стране использования нормам.

18.1 - ЭЛЕКТРИЧЕСКАЯ СХЕМА

Условные обозначения:

BAT	Аккумуляторы
DISP	Индикатор заряда батареи Sysain
EB1	Функциональная карта
EB2	Дисплей и панель управления
EV	Соленоидный клапан
F0	Главный предохранитель (70 A)
F1	Предохранитель замка зажигания (3A)
F2	Предохранитель водяного насоса (5A)
F3	Предохранитель всасывающего двигателя (20A)
KEY	Ключ зажигания
L1	Рабочий свет
MA	Всасывающий двигатель
MS	Щеточный двигатель
MT	Тяговый двигатель
PA	Водяной насос
PC	Насос для химического моющего средства
PE	Аварийная кнопка
SB	Разъем SB
S1	Датчик уровня воды для восстановления
S2	Сенсорные датчики присутствия оператора

Коды цветов:

BK	Черный
BU	Голубой
BN	Коричневый
GN	Зеленый
GY	Серый
OG	Оранжевый
PK	Розовый
RD	Красный
VT	Фиолетовый
WT	Белый
YE	Желтый

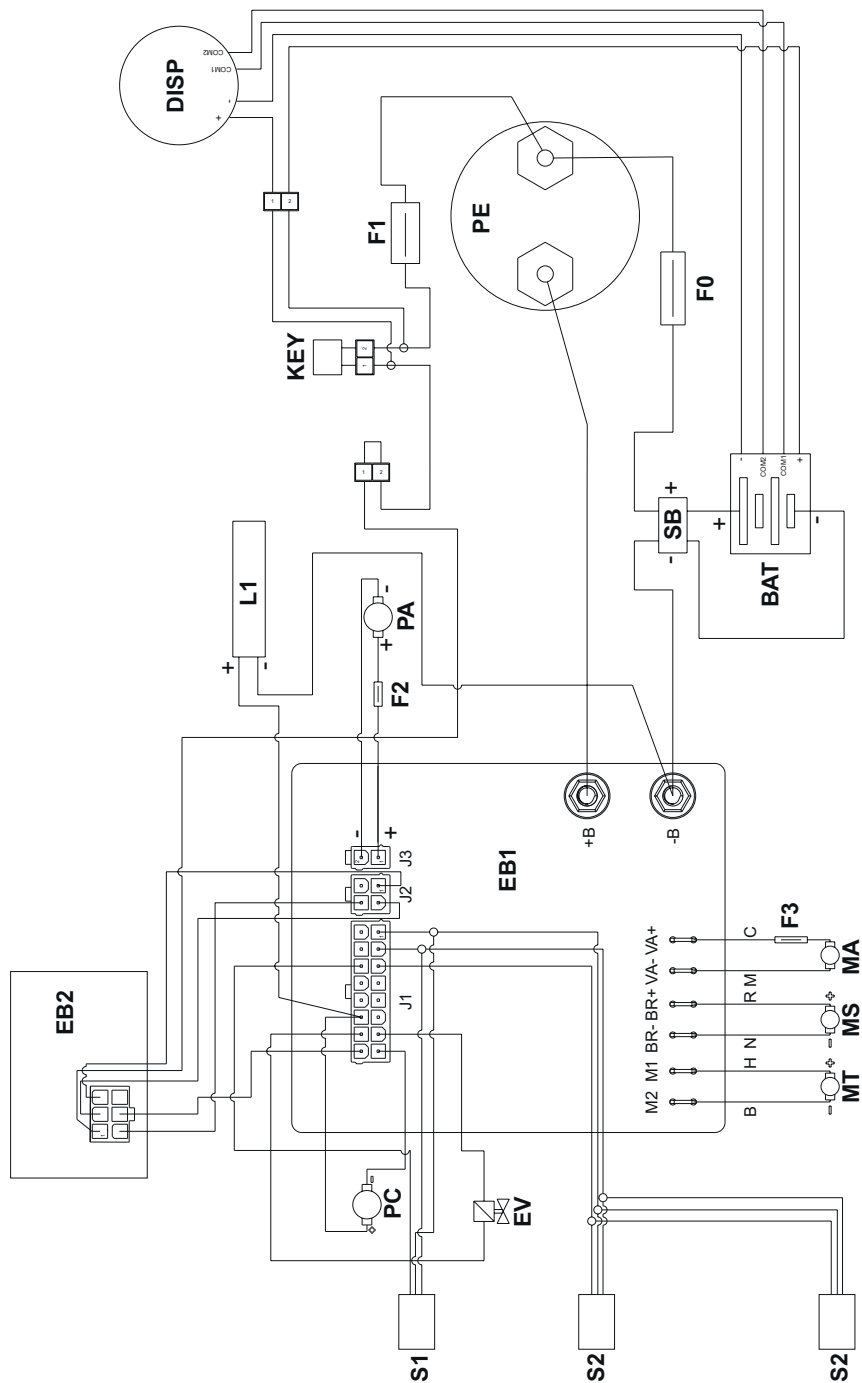

DEALER



Riello Cleaning Machines S.p.A.

Registered Office

Via Enrico Fermi, 43 - 37136 Verona (VR) - Italy

Headquarters

Via Circonvallazione, 5 - 27020 Dorno (PV) - Italy

P. +39 0382 848811 - F. +39 0382 84668 - M. info@riellocm.com



ghibli.com - wirbel.it

