

REXA 50 / WSD 50

D 55 CHEM LITHIUM / D 60 CHEM LITHIUM



FR Utilisation et Entretien

CE

49.0378.00
ed. 09/2025



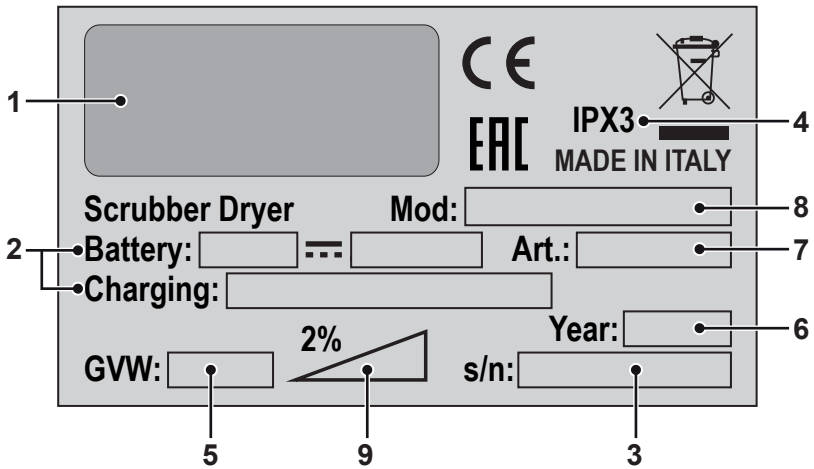

	1	2	3
IT	Produttore	Caratteristiche elettriche	N° Matricola
EN	Manufacturer	Electrical characteristics	Serial N°
FR	Producteur	Caractéristiques électriques	N° Matricule
DE	Hersteller	Elektrische Eigenschaften	Serien-Nr.
ES	Fabricante	Características eléctricas	N° Matricola
PT	Produtor	Características eléctricas	Número de série
NL	Producent	Elektrische eigenschappen	Serienummer
CS	Výrobce	Elektrické údaje	Výrobní č.
RU	Изготовитель	Электрические характеристики	Заводской №
PL	Producent	Specyfikacja elektryczna	Numer seryjny
AR	الصانع	المواصفات الكهربائية	الرقم التسلسلي

	4	5	6
IT	Grado di protezione	Peso in ordine di marcia	Anno di costruzione
EN	Degree of protection	Weight in running order	Year of manufacture
FR	Degré de protection	Poids en ordre de marche	Année de construction
DE	Schutzgrad	Gewicht bei Betrieb	Baujahr
ES	Grado de protección	Peso en orden de marcha	Año de fabricación
PT	Grau de protecção	Peso em ordem de marcha	Ano de construção
NL	Beschermingsgraad	Gewicht in rijklare toestand	Bouwjaar
CS	Úroveň ochrany	Hmotnost v provozním stavu	Rok výroby
RU	Βαθμός προστασίας	Βάρος στην λειτουργία	Έτος κατασκευής
PL	Stopień zabezpieczenia	Ciężar podczas eksploatacji	Rok produkcji
AR	درجة الحماية	الوزن في وضعية التشغيل	سنة الصنع

	7	8	9
IT	Codice articolo	Modello	Massima pendenza superabile
EN	Item code	Model	Maximum superable slope
FR	Référence de l'article	Modèle	Pente maximum surmontable
DE	Artikelnummer	Modell	Maximal befahrbare Steigung
ES	Código del artículo	Modelo	Máxima pendiente que se puede superar
PT	Código do artigo	Modelo	Máximo declive transponível
NL	Artikelcode	Model	Maximaal berijdbare hellingsgraad
CS	Kód položky	Model	Maximální překonatelný sklon
RU	Код изделия	Модель	Максимальный преодолимый наклон
PL	Kod artykułu	Model	Maksymalnie superable stoku
AR	رمز المنتج	الطراز	أقصى درجة ميلان قابلة للتخطي



Français.....FRANÇAIS - 1
(Traduction des instructions d'origine)

Cher client,

Nous vous remercions pour avoir choisi un de nos produits pour le nettoyage de vos locaux.

L'autolaveuse accompagnée que vous venez d'acquérir a été conçue pour satisfaire l'utilisateur en termes de simplicité d'utilisation et de fiabilité dans le temps.

Nous sommes conscients que, pour qu'un produit reste tel quel dans le temps, il faut constamment le renouveler afin de satisfaire les attentes de ceux l'utilisent quotidiennement. Nous espérons donc que vous serez un client satisfait mais aussi un collaborateur qui n'hésite pas à nous faire partager les opinions et les idées de ceux qui l'utilisent au quotidien.

TABLES DES MATIÈRES

TABLES DES MATIÈRES	2
DONNÉES DES MATIÈRES	3
1.1 - INTRODUCTION	4
2.1 - CONNAISSANCE DE LA MACHINE (Fig. A)	4
3.1 - DÉBALLAGE (Fig. B)	5
3.1.a - Équipement de la machine (Fig. B)	5
4.1 - ASSEMBLAGE DES COMPOSANTS	5
4.1.a - Installation du lève-vitre (Fig. C).....	5
4.1.b - Installation de la brosse (Fig. B).....	5
4.1.c - Installation de la batterie (Fig. A).....	5
5.1 - CHARGEMENT DES BATTERIES (Fig. G)	5
6.1 - PANNEAU DE COMMANDE ET COMMANDES (Fig. A)	7
6.2 - EXEMPLE DE CYCLE DE TRAVAIL (Fig. A)	9
7.1 - AFFICHAGE (Fig. A)	10
8.1 - URGENCE (Fig. A)	11
9.1 - REMPLISSAGE DU RÉSERVOIR (Fig. D)	11
9.2 - RÉSERVOIR DE DÉTERGENT CHIMIQUE (Fig. E)	11
10.1 - FONCTIONNEMENT (Fig. A)	12
10.1.a - Contrôles avant utilisation	12
10.1.b - Préparation de la machine et sélection du cycle	12
10.1.c - Utilisation de la machine.....	13
10.1.d - Fin d'utilisation et arrêt	13
10.1.e - Alarme niveau maximal d'eau de récupération	14
11.1 - VIDANGE DE L'EAU DE RÉCUPÉRATION (Fig. H)	14
12.1 - ENTRETIEN ET NETTOYAGE	14
12.2 - OPÉRATIONS À EFFECTUER TOUS LES JOURS	15
12.2.a - Vidange et nettoyage du réservoir d'eau propre (Fig. I)	15
12.2.b - Nettoyage du réservoir d'eau de récupération (Fig. J)	15
12.2.c - Nettoyage de l'essuie-glace (Fig. K).....	15
12.3 - OPÉRATIONS À EFFECTUER SELON LES BESOINS	16
12.3.a - Réglage du sens de marche (uniquement pour la version 50 D 55) (Fig. A).....	16
12.3.b - Nettoyage du filtre à eau (Fig. L).....	16
12.3.c - Pare-éclaboussures amovible (Fig. F).....	16
12.3.d - Remplacement de la brosse (Fig. M)	16
12.3.e - Remplacement des caoutchoucs du raclor (Fig. K).....	16
12.3.f - Réglage de l'incidence du balai d'essuie-glace (Fig. N).....	17
12.3.g - Remplacement des fusibles (Fig. O)	17
13.1 - RÉGLAGE DES PARAMÈTRES (Fig. A)	18
13.1.a - Paramètres OPÉRATEUR	18
14.1 - ALARMES PENDANT LE FONCTIONNEMENT (Fig. A)	20
15.1 - RECHERCHE DE PANNES	21
16.1 - GARANTIE	23
17.1 - DÉMOLITION DE LA MACHINE	23
18.1 - SCHÉMA ÉLECTRIQUE	24

DONNÉES DES MATIÈRES

	REXA 50 D 55 Li WSD 50 D 55 Li	REXA 50 D 60 Li WSD 50 D 60 Li
Type de conduction	Conducteur accompagnant	
Caractéristiques		
Fonctionnement et Alimentation	Batteries - 24 V	
Type de Batteries	N° 1 - 24V 100Ah (Li)	
Chargeur de batterie	15 A	
Puissance installée	1108 W	1058 W
Autonomie de travail - 100Ah (Li)	3 h 15 min	3 h
Avancement	Traction	
Largeur piste de lavage	530 mm	600 mm
Largeur d'aspiration	750 mm	
Rendement théorique	2650 m ² /h	3050 m ² /h
Rendement réel	1690 m ² /h	1830 m ² /h
Vibration système main-bras (ISO 5349-1)	< 2,5 m/s ²	
Pression sonore (ISO 11203) (LpA)	< 70 dB(A)	
Pression sonore en mode silencieux (LpA)	-	
Code IP	IPX3	
Brosse		
Diamètre / pad / nombre	530 mm / 21" / 1	310 mm / 12" / 2
Puissance moteur / nombre	500 W / 1	450 W / 1
Vitesse de rotation brosse	165 giri/min.	200 giri/min.
Pression spécifique	13 g/cm ²	20 g/cm ²
Pression spécifique (extrapression)	20 g/cm ²	30 g/cm ²
Traction		
Pente maximale franchissable pendant le nettoyage	2 %	
Pente franchissable à vide (*)	12 %	
Puissance moteur	180 W	
Vitesse maximum avancement en travail	5 km/h	
Aspiration		
Puissance moteur	380 W	
Dépression (colonne d'eau)	105 mbar / 1050 mmH ₂ O	
Débit d'air	45 l/sec	
Réservoir		
Recyclage	Non	
Capacité du réservoir d'eau	50 l	
Capacité du réservoir de récupération	50 l	

Dimensions

Dimensions de la machine (longueur x largeur x hauteur)	1339 x 563 x 1069 mm	1236 x 672 x 1069 mm
Largeur de la machine - raclette	801 mm	
Dimensions logement batteries (longueur x largeur x hauteur)	345 x 345 x 295 mm	

Poids

Poids à vide	85,5 kg	86 kg
Poids avec batteries 100Ah (Li)	120,5 kg	121 kg
Poids dans l'ordre de marche (GVW)	212 kg	213 kg

(*) La machine a été testée dans les conditions suivantes:

- Batterie standard
- Réservoirs vides
- Rampe en béton brut
- Longueur de rampe 15 m

1.1 - INTRODUCTION**REMARQUE :**

Les numéros et références indiqués entre parenthèses se réfèrent aux composants mentionnés dans la notice jointe..

**DANGER :**

Avant d'utiliser la machine, lire attentivement le livret « AVERTISSEMENTS DE SÉCURITÉ POUR SÉCHEUSE DES PLANCHES » joint au présent document.

2.1 - CONNAISSANCE DE LA MACHINE (Fig. A)

- (1) Poignée de guidage.
- (2) Tableau de commande.
- (3) Pédale de levage/abaissement du lève-vitre.
- (4) Robinet d'alimentation en eau.
- (5) Réservoir d'eau propre.
- (6) Couvercle du réservoir d'eau de récupération.
- (7) Bouchon avec tuyau pour le remplissage d'eau.
- (8) Roues motrices.
- (9) Pare-éclaboussures amovible.
- (10) Tête de brosse.
- (11) Ensemble essuie-glace.
- (12) Tuyau d'évacuation de l'eau récupérée.
- (13) Tuyau d'aspiration du lèche-vitre.
- (14) Réservoir d'eau de récupération.
 - (14a) Réservoir d'eau de récupération surélevé.
- (15) Tuyau de niveau d'eau propre.
- (16) Hublot de visualisation du chargeur de batterie (si présent).
- (17) Filtre à eau.

- (18) Roues arrière pivotantes.
- (19) Pédale de levage/abaissement de la tête de brosse.
 - (19a) Tête de brosse relevée
 - (19b) Tête de brosse abaissée
 - (19c) Tête de brosse abaissée avec surpression
- (20) Clé de contact.
- (21) Capteurs tactiles de présence de l'opérateur.
- (22) Bouton d'URGENCE, pour l'arrêt immédiat de toutes les fonctions.
- (23) Lampe LED avant (toujours allumée lorsque la machine est en marche).

3.1 - DÉBALLAGE (Fig. B)

Une fois l'emballage retiré conformément aux instructions figurant sur l'emballage lui-même, vérifier l'intégrité de la machine et de tous les composants fournis.

En cas de dommages apparents, contactez le concessionnaire local et le transporteur dans les 3 jours suivant la réception.

- Coupez le cerclage (24).
- Retirez le bloc en bois (25) devant les roues motrices.
- Soulevez la tête de brosse (10 Fig. A) en appuyant sur la pédale (19 Fig. A) (voir paragraphe correspondant).
- Soulevez le support d'essuie-glace à l'aide de la pédale (3 Fig. A).
- Positionner la rampe (26) fournie et décharger la machine de la palette.

3.1.a - Équipement de la machine (Fig. B)

Les accessoires fournis sont les suivants :

- (20) Clé de contact.
- (27) Brosse (1 x 50 D 55 - 2 x 50 D 60).
- (28) Raclette.
- (29) Manuel d'utilisation et d'entretien de la machine.
- (30) Manuel d'instructions du chargeur de batterie.

- (31) Câble d'alimentation du chargeur (si présent).
- (39) Connecteur à deux bornes (pour les versions sans chargeur embarqué).

4.1 - ASSEMBLAGE DES COMPOSANTS

4.1.a - Installation du lève-vitre (Fig. C)

- Desserrer les deux volants (32) présents sur le lève-vitre (28).
- Monter le lève-vitre (28) sur le support (33) en serrant les deux volants (32).

4.1.b - Installation de la brosse (Fig. B)

- Soulevez légèrement le pare-boue (9) et retirez la protection en polystyrène (34).
- Montez la brosse (27 Fig. M) comme décrit dans le paragraphe « Remplacement de la brosse ».

4.1.c - Installation de la batterie (Fig. A)



AVERTISSEMENT :

Le remplacement, l'installation et le raccordement de la batterie au lithium doivent être effectués exclusivement par du personnel spécialisé.

5.1 - CHARGEMENT DES BATTERIES (Fig. G)

L'état de charge de la batterie est visible grâce à l'indicateur de batterie (16).

Rechargez la batterie à la fin de chaque utilisation ou au moins lorsque l'icône de batterie

“” commence à clignoter sur l'écran (46), ce qui correspond à environ 20 % de charge restante sur l'indicateur de batterie.

**REMARQUE :**

Il est possible de charger la batterie au lithium même avec des recharges partielles.

**DANGER :**

Ne laissez pas la batterie au lithium à un faible niveau de charge.

LAISSER LA MACHINE AVEC UN FAIBLE NIVEAU DE CHARGE PEUT ENTRAÎNER UN BLOPAGE IRRÉVERSIBLE DE LA BATTERIE, LA RENDANT INUTILISABLE.

Chaque fois que la batterie descend en dessous de 20 % de charge résiduelle, visible sur l'indicateur de batterie (16), rechargez-la immédiatement à la fin du travail.

Lorsque le pourcentage est d'environ 10 % de charge restante, les fonctions de nettoyage s'arrêtent, seule la traction reste active. Dans ce cas, rendez-vous au lieu de recharge et rechargez immédiatement la batterie.

Rechargez la batterie dans des locaux bien ventilés et conformes aux normes en vigueur dans le pays d'utilisation.

Pour les informations relatives à la sécurité, se conformer à ce qui est décrit au chapitre 1 du présent manuel.

**AVERTISSEMENT :**

Pour les informations et les avertissements relatifs à la batterie au lithium et au chargeur embarqué, se conformer aux indications fournies dans le manuel du chargeur joint au présent document.

- Se rendre en voiture près de la station de recharge de batterie.
- Tournez la clé de contact (20) sur « 0 » pour éteindre la machine.
- Soulevez le réservoir d'eau de récupération (14) en vous assurant qu'il est vide.
- Dans le compartiment de la batterie, déconnectez la connexion de la batterie (37) du connecteur principal de la machine (38).
- Connectez la connexion de la batterie (38) au connecteur du chargeur (39).
- Retirer la fiche (31) du chargeur (36) et la brancher à la prise électrique (41) (la tension et la fréquence du réseau doivent être identiques aux valeurs correspondantes du chargeur, indiquées sur la plaque signalétique de la machine).

**REMARQUE :**

Pendant le cycle de charge, lorsque la clé de contact (20) est tournée sur « 1 », le pourcentage de charge peut être visualisé sur l'indicateur de batterie (16).

- Lorsque le pourcentage de charge atteint 100 %, le cycle de charge de la batterie est terminé.
- Assurez-vous que la machine est éteinte avec la clé (20) tournée sur « 0 ».
- Débrancher la fiche (31) du chargeur (36) de la prise électrique (41).
- Débranchez la connexion de la batterie (37) du connecteur du chargeur (39).
- Rebranchez la connexion de la batterie (37) au connecteur principal de la machine (38).
- Abaissez avec précaution le réservoir d'eau de récupération (14).

**AVERTISSEMENT :**

Lorsque la machine n'est pas utilisée pendant une longue période, maintenez la batterie à un niveau de charge supérieur à 50 %. Soumettez la batterie à un cycle de charge au moins tous les 6 mois.

6.1 - PANNEAU DE COMMANDE ET COMMANDES (Fig. A)



AVERTISSEMENT :

Avant d'utiliser la machine, il est nécessaire de régler le cycle de travail comme indiqué dans le paragraphe correspondant.





(16) Indicateur de batterie

- Il fournit les informations suivantes sur la batterie au lithium :
 - Pourcentage de charge restante.
 - État d'utilisation - « STANDBY », « CHARGE », « DISCHARGE ».
 - Temps de fonctionnement disponible « TIME LEFT », estimé au moment de la lecture avec les différentes fonctions activées.

(20) Clé de contact

- En appuyant et en tournant dans le sens horaire sur « 1 », elle met les circuits sous tension et permet le fonctionnement de la machine.
- En appuyant dessus et en le tournant dans le sens inverse des aiguilles d'une montre sur « 0 », il coupe l'alimentation des circuits et se trouve en position d'extraction.

(21) Capteurs tactiles de présence de l'opérateur

- Au démarrage de la machine, deux icônes «» clignotantes apparaissent sur l'écran (46).
- Pour déverrouiller la machine, appuyer simultanément sur les deux capteurs tactiles (21).
- Une fois déverrouillée, en agissant sur les capteurs tactiles, avec le bouton (52) «» et le bouton (51) «» enfoncés, la brosse commence à tourner et l'eau est distribuée.

- Appuyez sur le bouton (47a) «» pour régler la vitesse d'avance de la machine.



REMARQUE :



Une fois déverrouillée, la machine fonctionne même en appuyant sur un seul des deux capteurs tactiles.

Après 5 secondes d'inactivité sur les capteurs tactiles, les deux icônes «» clignotantes réapparaissent, répétez alors la procédure de déverrouillage.

(46) Affichage

- Il s'allume après avoir mis les circuits sous tension à l'aide de la clé de contact (20) sur « 1 ».
- L'écran affiche l'état de la machine, les heures de travail et les messages d'alarme.

(47) Boutons de réglage de la vitesse

- Bouton (47a) «» : enfoncé, augmente la vitesse de traction.
- Bouton (47b) «» : enfoncé, diminue la vitesse de traction.
- La vitesse réglée s'affiche sur l'écran (46) via l'icône «».

(48) Bouton de marche arrière







REMARQUE :

Avant d'effectuer la marche arrière, relevez le groupe d'essuie-glace (11) en actionnant la pédale (3).

- Vérifier sur l'écran (46) que la vitesse de traction minimale est bien réglée.
- Appuyez et maintenez enfoncé tout en actionnant les capteurs tactiles (21) pour que la machine recule vers l'opérateur. L'icône «R» s'affiche sur l'écran (46).

(49) Bouton doseur de détergent chimique

- En appuyant sur le bouton (49) , l'icône  s'affiche sur l'écran (46) et la pompe de dosage de détergent chimique se met en marche.
- En appuyant plusieurs fois sur le bouton (49) , la quantité de détergent chimique dosée augmente. Une fois la quantité maximale affichée sur l'écran (46) par l'icône , appuyez à nouveau sur le bouton (49)  pour désactiver la fonction.







REMARQUE :

En cas de vidange du système de dosage de détergent chimique, après avoir remplacé le bidon, maintenir enfoncé pendant au moins







5 secondes le bouton (49)  pour activer la procédure de purge d'air d'une durée d'environ 40 secondes ; cette fonction ne s'active que lorsque la machine est à l'arrêt, la clé de contact (20) sur « 1 » et la vitesse d'avancement (47) sur « 0 ».

(50) Bouton aspirateur / mode silencieux



- En appuyant sur le bouton (50) , vous activez le mode pleine puissance et l'icône  apparaît sur l'écran (46).
- En appuyant à nouveau sur le bouton (50) , vous activez l'aspiration en mode silencieux et l'icône  apparaît sur l'écran (46).
- Pour allumer la turbine, il faut garder les mains au moins sur l'un des capteurs tactiles (21).
- Pour éteindre l'aspiration, appuyez à nouveau sur le bouton (50) . La turbine continuera à fonctionner pen-

dant quelques secondes afin d'aspirer le liquide présent sur le sol, puis s'éteindra automatiquement et l'icône disparaîtra de l'écran (46).



(51) Bouton de distribution d'eau

- Le bouton fonctionne lorsque la clé de contact (20) est sur « 1 » et que le bouton (52)  est enfoncé.
- Appuyez sur le bouton (51) , l'icône  apparaît sur l'écran (46) et l'électrovanne d'eau se prépare à s'ouvrir. Son fonctionnement est commandé par les capteurs tactiles (21).
- En appuyant plusieurs fois sur le bouton (51) , la quantité d'eau augmente ; une fois la quantité maximale affichée sur l'écran (46) par l'icône , appuyez à nouveau sur le bouton (51)  pour désactiver la fonction.

(52) Bouton d'activation de la rotation de la brosse



- Le fonctionnement du bouton est activé lorsque la clé de contact (20) est sur « 1 ».
- Appuyez sur le bouton (52)  pour activer la rotation de la brosse ; l'icône  apparaît sur l'écran (46). Le fonctionnement de la brosse est commandé par les capteurs tactiles (21).
- Pour désactiver la rotation de la brosse, appuyez sur le bouton (52) .

(53) Bouton ECO

- Pendant le travail, en appuyant sur le bouton (53)  sur l'écran (46), l'icône  s'affiche et les paramètres d'eau, de détergent chimique et d'aspiration prennent les valeurs suivantes :

- Débit d'eau = 1[^] cran.
 - Détergent chimique = 1[^] crans (0,2 %).
 - Aspiration = silencieuse.
- En appuyant à nouveau sur le bouton (53) , les paramètres ci-dessus reviennent à leurs réglages initiaux.

(54) Bouton de déverrouillage de la brosse

- En appuyant sur le bouton (54) , la procédure de déverrouillage de la brosse est activée. Sur l'écran (46), l'icône clignotante  indique l'activation de la procédure.

6.2 - EXEMPLE DE CYCLE DE TRAVAIL (Fig. A)

Réglage d'un cycle de lavage avec brosse et séchage.

- Tournez la clé de contact (20) sur « 1 » pour allumer la machine.



AVERTISSEMENT :



À la mise en marche, veillez à ne pas garder les mains sur les capteurs tactiles (21) ; la machine se met en

alarme et l'icône clignotante  apparaît sur l'écran (46).

Relâchez les capteurs tactiles (21) pour permettre le démarrage correct de la machine.

Si l'icône continue de clignoter, redémarrer la machine à l'aide de la clé de contact (20).



- Appuyez sur la pédale (3) pour abaisser le suceur (11). Appuyez sur la pédale (19) jusqu'à ce qu'elle se libère ; la tête de brosse (10) s'abaisse.

- Appuyez sur le bouton (51)  pour activer l'alimentation en eau.
- Appuyez sur le bouton (52)  pour activer la rotation de la ou des brosses.
- Appuyez sur le bouton (50)  pour démarrer l'aspirateur.



REMARQUE :

Dans certains environnements particuliers, il est possible d'activer la fonction silencieuse en procédant comme indiqué précédemment.

- Sélectionnez la vitesse souhaitée à l'aide des boutons (47a)  ou (47b) .



REMARQUE :

Il est possible de modifier la vitesse, même pendant le cycle de travail, lorsque la machine est en marche, en actionnant les boutons correspondants.

- Lorsque les mains sont posées sur les capteurs tactiles (21), la machine démarre le programme sélectionné et commence le cycle de travail.



REMARQUE :

Il est possible de modifier le programme de travail en fonction des besoins. Pour modifier le cycle de travail, il est nécessaire d'arrêter la machine, de régler un nouveau cycle et d'activer le cycle en gardant les mains sur les capteurs tactiles (21).

- Une fois l'opération terminée, remettez le suceur, la brosse et la clé en position initiale.

7.1 - AFFICHAGE (Fig. A)

Lorsque la machine est allumée, les icônes suivantes s'affichent sur l'écran (46) :



Batterie



REMARQUE :

L'icône de batterie n'apparaît que lorsque le niveau de charge est $\leq 20\%$.



Capteur tactile

S'affiche à l'écran chaque fois que vous posez vos mains sur l'un des capteurs tactiles (21).



REMARQUE :

Au démarrage de la machine ou après 5 secondes d'inactivité sur les capteurs tactiles,

deux icônes "👂" "👂" clignotent sur l'écran. Déverrouillez la machine comme décrit à la section « (21) Capteurs tactiles de présence de l'opérateur ».



Vitesse d'avance de la machine

Il est possible de varier la vitesse d'avancement de la machine de « 0 » à la vitesse maximale en 5 étapes à l'aide des touches (47a) "⊕" pour augmenter et (47b) "⊖" pour diminuer la vitesse.



0 km/h

1

2

3

4

5

R Marche arrière

S'affiche à l'écran lorsque vous appuyez sur le bouton (48) "R" pour la marche arrière ; lorsque vous relâchez le bouton, l'icône "R" disparaît.



Doseur de détergent chimique

S'affiche à l'écran lorsque vous appuyez sur le bouton (49) "🧪" indiquant la quantité de détergent chimique dosée.



0,2%



0,5%



1%



2%



3%



Aspirateur en fonctionnement

S'affiche à l'écran lorsque vous appuyez sur le bouton (50) "🌀" indiquant que l'aspirateur fonctionne.

Appuyez deux fois sur le bouton (50) "🌀" pour activer l'arrêt de l'aspiration, l'icône clignote pendant quelques secondes et disparaît lorsque l'aspirateur s'arrête.



Fonctionnement silencieux

Avec aspirateur en fonctionnement. S'affiche sur l'écran lorsque vous appuyez sur le bouton (50) "🌀" indiquant que l'aspirateur fonctionne à vitesse réduite. En appuyant à nouveau sur le bouton (50) "🌀", l'aspiration s'arrête, l'icône clignote pendant quelques secondes et disparaît lorsque l'aspirateur s'arrête.



Prédisposition pour l'alimentation en eau

Il s'affiche à l'écran lorsque vous appuyez sur le bouton (51) "💧" pour indiquer que l'électrovanne d'alimentation en eau est activée ; en appuyant plusieurs fois sur le bouton (51) "💧", vous augmentez la quantité d'eau.



0,25 l/m



0,50



1,00





2,00



3,50

Une fois la quantité maximale atteinte, appuyez à nouveau sur le bouton (51)  pour désactiver la fonction.

Rotation de la brosse

S'affiche sur l'écran lorsque vous appuyez sur le bouton (52)  pour indiquer que la rotation de la brosse est activée ; en appuyant à nouveau sur le bouton (52) , vous désactivez le fonctionnement du moteur de rotation de la brosse et l'icône  disparaît.

Mode ECO

S'affiche à l'écran lorsque vous appuyez sur le bouton (53) .

Niveau maximal du liquide dans le réservoir d'eau de récupération

S'affiche lorsque le liquide dans le réservoir d'eau de récupération a atteint le niveau maximum.

8.1 - URGENCE (Fig. A)

Le bouton d'urgence (22) est situé à un endroit facilement accessible à l'opérateur. Il doit être enfoncé avec force en cas de nécessité immédiate pour arrêter toutes les fonctions de la machine.

Pour réactiver le fonctionnement de la machine, tirez le bouton d'urgence jusqu'à ce qu'il s'enclenche et se réinitialise.



AVERTISSEMENT :

Appuyez sur le bouton d'urgence (22) lorsque la machine est en marche uniquement en cas de nécessité réelle. N'utilisez pas cette procédure pour arrêter la machine, cela pourrait entraîner des pannes graves.

9.1 - REMPLISSAGE DU RÉSERVOIR (Fig. D)



AVERTISSEMENT :

Versez dans le réservoir de l'eau propre du réseau à une température ne dépassant pas 50 °C.

- Avant de remplir le réservoir, vérifier le bidon de détergent chimique comme indiqué dans le paragraphe correspondant.
- À l'aide du tuyau amovible (55), verser de l'eau dans le réservoir (5) jusqu'à ce qu'il soit plein.
- Ne pas remplir complètement le réservoir, se référer au tube de niveau (15).
- Ou bien, ouvrez le bouchon (7) et utilisez la prise aquastop (56, si présente).



AVERTISSEMENT :

Toujours vérifier visuellement le niveau de remplissage afin de ne pas risquer de mouiller le sol.

- Une fois le réservoir rempli, fermer le bouchon (7) ou remettre le tuyau amovible (55) dans son logement.

9.2 - RÉSERVOIR DE DÉTERGENT CHIMIQUE (Fig. E)

- Soulevez avec précaution le réservoir d'eau de récupération (14a Fig. A) en vous assurant qu'il est vide.
- Vérifiez que le réservoir (57) contient la quantité de produit nécessaire pour la journée de travail.

En cas de remplacement du réservoir, procéder comme suit :

- Retirer le bouchon (58), extraire le réservoir (57) et insérer un nouveau réservoir de 5 litres, puis remettre le bouchon (58) avec le tube d'aspiration.



DANGER :

En cas de contact du détergent avec les yeux et la peau ou en cas d'ingestion, se reporter à la fiche de sécurité et d'utilisation du fabricant du détergent.



REMARQUE :

Les bidons à utiliser sont des bidons standard de 5 litres disponibles dans le commerce.

- Abaissez avec précaution le réservoir de récupération d'eau (14 Fig. A).
- Procéder à la purge d'air (voir la procédure à la rubrique « Bouton doseur de détergent chimique »).

10.1 - FONCTIONNEMENT (Fig. A)

10.1.a - Contrôles avant utilisation

- Vérifier que le tuyau d'évacuation de l'eau récupérée (12) est correctement raccordé et bien bouché.
- Vérifier que le raccord du tuyau d'aspiration (13) situé sur le groupe d'essuyage (11) n'est pas obstrué.
- Vérifier que le robinet d'alimentation en eau (4) est ouvert.
- Vérifiez que le réservoir de détergent chimique (57 Fig. E) contient suffisamment de produit pour la consommation journalière.
- Tournez la clé de contact (20) sur « 1 » et vérifiez l'état des batteries sur l'indicateur de charge (16).

10.1.b - Préparation de la machine et sélection du cycle

- Appuyez sur la pédale (3) pour abaisser le groupe d'essuie-glace (11).

- Appuyez sur la pédale (19) en la dégageant de son cran d'arrêt, la tête de brosse (10) s'abaisse.



REMARQUE :

La tête de brosse dispose de 2 modes de fonctionnement :

Pression normale





Elle se positionne automatiquement en (19b) une fois la pédale relâchée de la position relevée (19a).

Pression supplémentaire

À partir de la position (19b), relevez la pédale et enclenchez-la dans le dispositif d'arrêt prévu à cet effet en position (19c) ; une pression supplémentaire de 10 kg sera exercée sur la brosse.

- La machine peut effectuer 4 types de travail :



Cycle de lavage, brossage, séchage :

- Appuyez sur le bouton (50)  pour démarrer l'aspirateur, sur le bouton (52)  pour activer la rotation de la brosse et sur le bouton (51)  pour activer l'alimentation en eau.
- Appuyez sur le bouton (49)  pour activer le détergent chimique.
- Placez vos mains sur les capteurs tactiles (21) pour démarrer la rotation de la brosse, l'alimentation en eau et la traction.



REMARQUE :

Pour les sols peu sales, activez la fonction « ECO » en appuyant sur le bouton (53) .

, pour revenir aux paramètres initiaux, appuyez à nouveau sur le bouton (53) .

Cycle de séchage uniquement :

- Pour effectuer uniquement le cycle de sé-



chage, appuyez sur le bouton (50)  pour démarrer l'aspirateur.

- Placez vos mains sur les capteurs tactiles (21) pour démarrer la traction et le séchage.

Cycle de brossage uniquement :

- Pour effectuer uniquement le cycle de brossage, appuyez sur le bouton (52)  afin d'activer la rotation de la brosse.
- Placez vos mains sur les capteurs tactiles (21) pour démarrer la rotation de la brosse et la traction.

Cycle de lavage, brossage :

- Appuyez sur le bouton (52)  pour activer la rotation de la brosse ; appuyez sur le bouton (51)  pour activer l'alimentation en eau.
- Appuyez sur le bouton (49)  pour activer le détergent chimique.
- Placez vos mains sur les capteurs tactiles (21) pour démarrer la rotation de la brosse, l'alimentation en eau et la traction.

10.1.c - Utilisation de la machine

- Après avoir allumé la machine et choisi le type de cycle de travail, commencez les opérations de nettoyage à l'aide de la poignée (1) et en posant les mains sur les capteurs tactiles (21) pour démarrer la traction et le nettoyage.





REMARQUE :

Faites attention aux sols particulièrement délicats ; n'utilisez pas la machine à l'arrêt avec la rotation de la brosse enclenchée.
Pour les taches particulièrement tenaces, il est possible de régler la vitesse d'avance sur « 0 » afin que la brosse travaille toujours dans la même position sans activer le moteur de traction.



REMARQUE :

Le nettoyage et le séchage corrects du sol s'effectuent en avançant la machine ; en reculant, la machine ne sèche pas ; à ce stade, toujours relever le racloir pour éviter d'endommager les caoutchoucs.





- Réglez la vitesse de traction comme indiqué précédemment.
- Si nécessaire, régler la quantité d'eau de lavage à l'aide du bouton (51) .
- Si nécessaire, régler la quantité de détergent chimique à l'aide du bouton (49) .
- Contrôler l'état de charge des batteries à l'aide de l'indicateur de batterie (16).



REMARQUE :

Après 3 minutes d'inutilisation, la machine s'éteint automatiquement.
Pour la remettre en marche, ramener la clé de la position « 1 » à « 0 », puis à nouveau sur « 1 ».

10.1.d - Fin d'utilisation et arrêt

- À la fin des opérations de nettoyage, avant d'éteindre la machine, arrêtez l'alimentation en eau, l'alimentation en détergent chimique et la rotation de la brosse en appuyant sur les boutons (51) , (49)  et (52) .
- Soulevez la brosse en appuyant sur la pédale (19) jusqu'à la butée et en l'enclenchant dans le logement prévu à cet effet (19a).
- Continuer avec l'aspirateur en marche pour aspirer tout le liquide présent sur le sol, puis éteignez l'aspirateur à l'aide du bouton (50) .
- Soulevez le groupe essuie-glace (11) à l'aide de la pédale (3).



AVERTISSEMENT :

À la fin du nettoyage, soulevez toujours le groupe essuie-glace et la tête de brosse pour éviter de déformer les caoutchoucs et les poils.

- Tournez la clé de contact (20) sur « 0 » pour éteindre la machine.



REMARQUE :

Une fois la machine éteinte, si celle-ci n'est pas utilisée pendant plusieurs jours, il est conseillé d'appuyer sur le bouton d'urgence (22).

10.1.e - Alarme niveau maximal d'eau de récupération

Si, pendant l'utilisation de la machine, l'aspirateur s'éteint et que l'icône "  " apparaît sur l'écran (46), cela signifie que le niveau de liquide dans le réservoir d'eau de récupération a atteint son niveau maximal.

Rendez-vous à la station de vidange d'eau et videz le réservoir d'eau de récupération comme indiqué dans le paragraphe correspondant.

- Pour désactiver l'alarme, éteignez puis rallumez la machine.



REMARQUE :

Pour le bon fonctionnement des capteurs de niveau, il est nécessaire de nettoyer soigneusement l'intérieur du réservoir (14).

11.1 - VIDANGE DE L'EAU DE RÉCUPÉRATION (Fig. H)

À la fin du cycle de lavage ou lorsque le réservoir d'eau récupérée (14 Fig. A) est plein, il est nécessaire de le vider en procédant comme suit :



REMARQUE :

Pour l'élimination de l'eau de récupération, respecter les normes en vigueur dans le pays d'utilisation de la machine.

- Placez la machine à proximité d'un siphon.
- Débrancher le tuyau (12) de son support.
- Retirez le bouchon (60) du tuyau (12) et vidangez complètement l'eau contenue dans le réservoir.



REMARQUE :

Il est possible de moduler la quantité d'eau qui s'écoule en appuyant sur l'extrémité du tuyau (12).

- Remettre le bouchon (60) sur le tuyau (12) et le replacer sur son support.

12.1 - ENTRETIEN ET NETTOYAGE



AVERTISSEMENT :

Toutes les opérations d'entretien doivent être effectuées avec la machine éteinte et les réservoirs vides.

12.2 - OPÉRATIONS À EFFECTUER TOUS LES JOURS

12.2.a - Vidange et nettoyage du réservoir d'eau propre (Fig. I)



AVERTISSEMENT :

À la fin des opérations de lavage, il est obligatoire de vider et nettoyer le réservoir d'eau propre (5) afin d'éviter tout dépôt ou incrustation.

Après avoir vidé le réservoir d'eau de récupération (14 Fig. A), vider le réservoir d'eau propre (5) en procédant comme suit :

- Placez la machine sur une bonde de vidange.
- Débrancher le tuyau (62) des crochets prévus à cet effet,
- Abaissez le tuyau au sol sur la bonde de vidange
- Ouvrez le robinet (63) et laissez l'eau s'écouler complètement.
- Laver l'intérieur du réservoir en laissant le tuyau de vidange ouvert et en introduisant de l'eau propre à partir du tuyau amovible (55 Fig. D).
- Une fois le nettoyage terminé, fermer le robinet (63) et accrocher le tuyau (62) dans les emplacements prévus à cet effet.

12.2.b - Nettoyage du réservoir d'eau de récupération (Fig. J)



AVERTISSEMENT :

À la fin des opérations de lavage, il est obligatoire de nettoyer le réservoir d'eau de récupération (14) afin d'éviter les dépôts ou les incrustations et la prolifération de bactéries, d'odeurs et de moisissures.

- Soulevez le couvercle (6).
- Retirez le bac de récupération des débris (64) et ouvrez son couvercle, puis nettoyez-le à l'eau courante en éliminant la saleté, les débris, etc. qui l'obstruent.
- Retirez et nettoyez le filtre d'aspiration (65) à l'eau courante.
- En laissant le tuyau d'évacuation (12 Fig. H) abaissé et le bouchon retiré, introduisez de l'eau par l'ouverture supérieure, puis rincez l'intérieur du réservoir jusqu'à ce que de l'eau propre s'écoule du tuyau d'évacuation.
- Remontez le tout en procédant dans l'ordre inverse.



REMARQUE :

Pour un séchage complet à l'intérieur du réservoir de récupération, maintenir le couvercle soulevé à l'aide du pied de support (43).

12.2.c - Nettoyage de l'essuie-glace (Fig. K)

Pour nettoyer correctement le racleur (28 Fig. C), il est nécessaire de le retirer en procédant comme suit :

- Desserrer les boutons (32 Fig. C) et retirer le racleur (28 Fig. C).
- Laver le racleur, en particulier les caoutchoucs (66) et (67), puis l'intérieur du raccord d'aspiration (68).



REMARQUE :

Si, lors du lavage, vous constatez que les caoutchoucs (66) et (67) sont endommagés ou usés, il est nécessaire de les remplacer ou de les retourner.

- Remontez le tout en procédant dans l'ordre inverse.

12.3 - OPÉRATIONS À EFFECTUER SELON LES BESOINS

12.3.a - Réglage du sens de marche (uniquement pour la version 50 D 55) (Fig. A)

Si, pendant les opérations de nettoyage (brosse en rotation), vous remarquez que la machine ne roule pas en ligne droite mais a tendance à aller vers la droite ou vers la gauche, vous pouvez régler la direction à l'aide du volant (59).

Démarrer la machine et mettre la brosse en rotation.

Si la machine a tendance à aller vers la droite, tournez légèrement le volant (59) vers « L » jusqu'à ce que la direction soit rectiligne ;

Si la machine a tendance à aller vers la gauche, tournez légèrement le volant (59) vers « R » jusqu'à ce que la direction soit rectiligne.

12.3.b - Nettoyage du filtre à eau (Fig. L)

- Sur le côté droit, sous la machine, fermer le robinet d'eau (4).
- Sur le filtre à eau (17), dévisser le couvercle transparent (75), puis retirer le filtre en filet (76).
- Nettoyez le filtre à mailles (76) à l'eau courante. Remplacez-le s'il est endommagé.
- Remontez le tout en procédant dans l'ordre inverse.
- Ouvrez le robinet d'eau (4).

12.3.c - Pare-éclaboussures amovible (Fig. F)

- (Uniquement pour la version 50 D 60) Retirez les deux goupilles (61).
- Soulever le pare-éclaboussures (9) pour le dégager des goupilles, puis le retirer par l'avant.

12.3.d - Remplacement de la brosse (Fig. M)

Il est nécessaire de remplacer la brosse lorsqu'elle est usée et que la longueur des poils est inférieure à 2 cm ou en fonction du type de sol à laver ; pour la remplacer, procéder comme suit :

- Tourner la clé de contact (20 Fig. A) sur « 1 ».
- Avec la tête de brosse (10) relevée, appuyez sur le bouton (54) « » et activez la procédure de déverrouillage.
- Retirez et remplacez la brosse (27).
- Placez la nouvelle brosse sous la tête de brosse (19).
- Abaissez la tête de brosse (10) en actionnant la pédale comme indiqué dans le paragraphe correspondant.
- À l'aide des boutons (47 Fig. A), ramener la vitesse d'avance à la valeur « 0 ».
- Appuyez sur le bouton (52 Fig. A) pour activer la rotation de la brosse.
- Actionner les capteurs tactiles (21 Fig. A) sur la poignée, la bride porte-balai commencera à tourner en accrochant la brosse.

12.3.e - Remplacement des caoutchoucs du racloir (Fig. K)

Lorsque vous constatez que le sol sèche difficilement ou qu'il reste des traces d'eau, il est nécessaire de vérifier l'état d'usure des caoutchoucs du racloir (28 Fig. C) :

- Retirez le racleur (28 Fig. C) comme indiqué dans le paragraphe « Nettoyage du racleur ».
- À l'aide des languettes (69), dégager et retirer les bandes élastiques (70) des fixations (71), puis retirer le caoutchouc extérieur (66).
- À l'aide des languettes (72), détachez et retirez les bandes élastiques (73) des fixations (74), puis retirez le caoutchouc intérieur (67).



REMARQUE :

Lorsque les caoutchoucs (66) ou (67) sont usés d'un côté, ils peuvent être retournés une seule fois.

- Remplacer ou retourner les caoutchoucs (66) ou (67) sans les inverser.
- Remontez le tout en procédant dans l'ordre inverse.



REMARQUE :

Il existe deux types de caoutchoucs :
Des patins en caoutchouc pour tous les types de sols et des patins en polyuréthane pour les sols d'ateliers mécaniques, sales et huileux.

12.3.f - Réglage de l'incidence du balai d'essuie-glace (Fig. N)



REMARQUE :

Cette opération doit être effectuée sur un sol préalablement mouillé ou humide.

- Tourner la clé de contact (20 Fig. A) sur « 1 ».
- Abaissez le groupe essuie-glace (11) à l'aide de la pédale (3).
- Démarrer l'aspirateur à l'aide du bouton (50 Fig. A).
- Avancez de quelques mètres, puis arrêtez l'aspirateur et immobilisez la machine.
- Actionner le bouton (77) pour régler l'incidence des caoutchoucs de l'essuie-glace sur le sol. Tourner dans le sens horaire pour augmenter l'incidence et dans le sens inverse pour la réduire.

A = trop enfoncé

B = trop relevé

C = position correcte



REMARQUE :

L'incidence est correcte lorsque, lors du pas-

sage sur la zone aspirée, il n'y a pas de fuite de liquide sur le sol et que le caoutchouc a une incidence constante sur toute sa longueur.

12.3.g - Remplacement des fusibles (Fig. O)



AVERTISSEMENT :

Remplacer le fusible grillé par un fusible de même ampérage.

- Appuyez sur le bouton d'urgence (22).
- Dévissez et retirez le bouton d'urgence (22) du couvercle (80).
- Dévisser les vis (79) et retirer avec précaution le couvercle (80) pour accéder au compartiment électronique.



AVERTISSEMENT :

Faites attention au câblage de la clé de contact monté sur le couvercle (80).

- Remplacer le fusible concerné :

(81) - Fusible de la clé, F1 3A

(82) - Fusible pompe à eau, F2 3A

(83) - Fusible aspiration, F3 20A

- Remontez le couvercle (80) à l'aide des vis (79).
- Remontez le bouton d'urgence (22) sur le couvercle (80).
- Réinitialiser le bouton d'urgence (22).

(78) - Fusible principal, F0 70A

- Soulevez avec précaution le réservoir d'eau de récupération (14a Fig. A) en vous assurant qu'il est vide.
- Débranchez le connecteur de batterie (37 Fig. G) du connecteur principal de la machine (38 Fig. G).
- Remplacer le fusible principal (78 Fig. A).

13.1 - RÉGLAGE DES PARAMÈTRES (Fig. A)

13.1.a - Paramètres OPÉRATEUR

L'opérateur peut accéder au menu pour régler les paramètres suivants :

- **Langue**
- **Type de batterie**
- **Écran - Contraste et luminosité**
- **Doseur de détergent chimique**

Pour accéder au menu, procédez comme suit :

- Appuyez sur les boutons (48) "R" et (52) " " et maintenez-les enfoncés, puis placez la clé de contact (20) sur « 1 » pour afficher l'écran suivant :

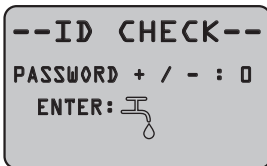

- Relâchez les boutons enfoncés.
- Entrez le mot de passe en appuyant sur les touches (47a) "+" (47b) "-" jusqu'à ce que le chiffre « 10 » s'affiche à l'écran.
- Appuyez sur la touche (51) " " pour confirmer le mot de passe et accéder au menu de réglage des paramètres ; l'écran suivant s'affiche :

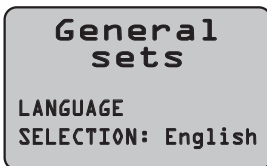

- Faites défiler le menu de configuration des paramètres à l'aide des boutons

(52) " " et (50) " " pour afficher les écrans suivants :

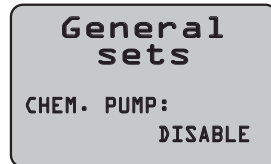
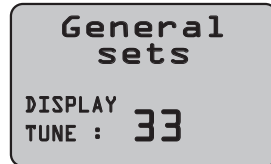
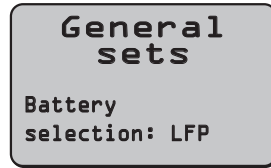

Réglage de la langue :

- Accédez au menu de réglage des paramètres jusqu'à ce que l'écran suivant s'affiche :

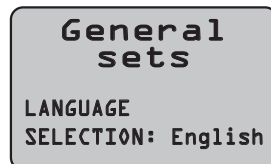

- Choisissez la langue à l'aide des touches (47a) "+" et (47b) "-", puis appuyez sur la touche (51) " " pour confirmer votre choix.

Réglage du type de batteries:



AVERTISSEMENT :

Ne modifiez pas ce paramètre. Utilisez uniquement la configuration « LFP » car elle est spécifique à la batterie installée.

- Accédez au menu de réglage des paramètres jusqu'à ce que l'écran suivant s'affiche :

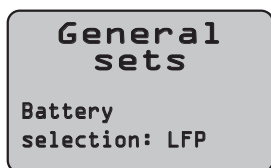

- Sélectionnez le type de piles à l'aide des touches (47a) "+" et (47b) "-", puis appuyez sur la touche (51) "confirm" pour confirmer votre choix.
- **Wet24** = Piles ACIDE
- **Gel24** = Batteries au gel
- **Agm24** = Batteries AGM
- **LFP** = Batterie au lithium SYCAIN

Réglage de l'affichage - contraste et luminosité:

- Accédez au menu de réglage des paramètres jusqu'à ce que l'écran suivant s'affiche :

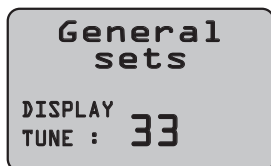

- Choisissez le type de contraste de l'écran en réglant une valeur comprise entre « 5 et 50 » à l'aide des touches (47a) "+" et

- (47b) "-", puis appuyez sur la touche (51) "confirm" pour confirmer votre choix et passer au réglage de la luminosité.



- Choisissez le type de luminosité de l'écran en réglant une valeur comprise entre « 0 et 10 » à l'aide des touches (47a) "+" et (47b) "-", puis appuyez sur la touche (51) "confirm" pour confirmer votre choix

Réglage du doseur de détergent chimique:



AVERTISSEMENT:

Ne modifiez pas ce paramètre ! Cette fonctionnalité est standard sur ce type de machine.

- Accédez au menu de réglage des paramètres jusqu'à ce que l'écran suivant s'affiche :

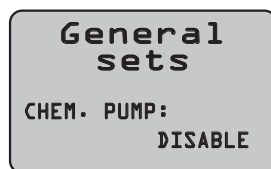

- Activez ou désactivez la pompe de détergent chimique à l'aide des touches (47a) "+" et (47b) "-", puis sélectionnez « Disable » pour la désactiver ou « Enabled » pour l'activer, puis appuyez sur la touche (51) "confirm" pour confirmer votre choix

14.1 - ALARMES PENDANT LE FONCTIONNEMENT (Fig. A)

En cas de dysfonctionnement de la machine, le type d'alarme s'affiche sur l'écran (46) comme indiqué dans la liste ci-dessous.

Consultez la liste et appliquez la solution recommandée pour rétablir le bon fonctionnement de la machine.

Si les solutions recommandées ne fonctionnent pas, contactez le service d'assistance technique.

ALARME	SIGNIFICATION	SOLUTION
AL_1: Function Brushes Ammeter	Protection ampèremétrique des balais	Vérifier le mode d'utilisation de la fonction balais. Courant de travail élevé détecté par le moteur des balais.
AL_2: Function Vacuum Ammeter	Protection ampèremétrique aspirateur	Vérifier l'absorption du moteur aspirateur. Courant de travail élevé détecté par le moteur aspirateur.
AL_3: Function Powerstage Fail	Étage de puissance endommagé	Étage de puissance des balais ou aspirateur endommagé : remplacer la carte.
AL_4: Function Overcurrent	Surintensité sur les sorties balais ou aspirateur	Court-circuit détecté sur la sortie du moteur des balais ou de l'aspirateur : vérifier les connexions et l'état des moteurs.
AL_5: Function Overtemperature	Protection thermique sur l'étage balais/aspirateur	Surchauffe de l'étage de puissance des brosses et de l'aspirateur : vérifier les absorptions.
AL_10: UnderVoltage	Sous-tension	Utilisé uniquement sur les batteries de type LFP lorsque la tension chute instantanément à 21,6 V. Arrêt automatique au bout de 3 minutes. Solution : charger la batterie.
AL_14: Traction Release Pedal	Protection de l'opérateur contre les démarrages intempestifs de la machine	Redémarrer la machine en veillant à ne pas garder le doigt sur le système tactile.
AL_15: Traction Overtemperature	Protection thermique sur l'étage de traction	Surchauffe de l'étage de puissance de traction : vérifier les absorptions.
AL_16: Traction Powerstage Fail	Étage de puissance Traction endommagé	Étage de puissance de traction endommagé : remplacer la carte.
AL_17: Traction Overcurrent	Surintensité sur la sortie Traction	Court-circuit détecté sur la sortie moteur de traction : vérifier les connexions et l'état du moteur.
AL_18: Traction Tract. Ammeter	Protection ampèremétrique Traction	Vérifier le mode d'utilisation de la fonction traction. Courant de travail élevé détecté par le moteur de traction.

ALARME	SIGNIFICATION	SOLUTION
AL_20: General EEProm Fail	Erreur de lecture de la mémoire interne	Remplacer la carte.
AL_21: General Key-off failure	Séquence de touches incorrecte	Rebond détecté sur le signal de la clé : vérifier les connexions entre la batterie, le clavier et la carte de fonctions.
AL_22: General Main rele fail	Relais général endommagé	Le relais général sur la carte semble endommagé : remplacer la carte. L'alarme est également générée en cas de fusible de puissance endommagé.
AL_23: General Overvoltage	Surtension	Surtension détectée sur la carte de fonctions. Vérifier les connexions des batteries.
AL_24: Traction Batt connection	Batteries non connectées à la carte de fonctions	Vérifier le mode d'utilisation de la fonction traction. Courant de travail élevé détecté au niveau du moteur de traction.
AL_25: General Keyboard fail	Absence de communication entre le tableau de bord et les fonctions	Vérifier les connexions entre la carte clavier et les fonctions.

15.1 - RECHERCHE DE PANNES

PROBLÈME	CAUSE	SOLUTION
En tournant la clé de contact (20) sur « 1 », l'écran ne s'allume pas.	Les piles sont déchargées.	Vérifiez l'état de charge des piles.
	Bouton d'urgence enfoncé.	Réinitialisez le bouton d'urgence.
	Connexion des batteries incorrecte ou absente.	Vérifier et corriger le raccordement des piles.
	Fusibles grillés.	Vérifier et remplacer le fusible 3 A ou le fusible général 75 A.
	Bloc de contact endommagé.	Remplacer. (*)
La brosse ne tourne pas.	Bouton de la brosse non enfoncé.	Appuyez sur le bouton.
	Carte de fonctions endommagée.	Remplacer. (*)
	Carte d'affichage endommagée.	Remplacer. (*)
	Moteur de la brosse endommagé.	Remplacer. (*)

PROBLÈME	CAUSE	SOLUTION
L'aspirateur ne fonctionne pas.	Bouton de l'aspirateur non enfoncé.	Appuyer sur le bouton.
	Réservoir d'eau de récupération plein.	Vider, laver et nettoyer le réservoir et le capteur de niveau.
	Le bac à déchets et le filtre d'aspiration sont sales.	Nettoyer le bac et le filtre.
	Carte de fonctions endommagée.	Remplacer. (*)
	Carte d'affichage endommagée.	Remplacer. (*)
	Moteur d'aspiration endommagé.	Remplacer. (*)
Le détergent chimique ne sort pas.	Pompe chimique désactivée.	Modifier le réglage dans les paramètres.
	Bouton du détergent chimique non enfoncé.	Appuyer sur le bouton.
	Réservoir vide.	Remplacer.
	Tuyau bouché.	Nettoyer les tuyaux.
	Pompe défectueuse.	Remplacer. (*)
	Carte de fonctions endommagée.	Remplacer. (*)
La machine ne sèche pas bien et laisse des traces d'eau sur le sol.	Tuyau d'aspiration bouché.	Vérifiez et nettoyez si nécessaire le tuyau d'aspiration qui relie le racloir au réservoir d'eau de récupération.
	Racloir mal réglé.	Régler l'incidence du racloir.
	Racloir sale.	Nettoyer le racleur.
	Réservoir d'eau de récupération plein.	Vider le réservoir.
	Bac à déchets et filtre d'aspiration sales.	Nettoyer le bac et le filtre.
	Les caoutchoucs du racloir sont usés.	Retourner ou remplacer les balais d'essuie-glace.
	Moteur d'aspiration endommagé.	Remplacer. (*)

PROBLÈME	CAUSE	SOLUTION
L'eau ne s'écoule pas.	Bouton de distribution d'eau non enfoncé.	Appuyez sur le bouton.
	Réservoir vide.	Remplissez le réservoir.
	Le robinet est fermé.	Ouvrez le robinet.
	Filtre bouché.	Nettoyer le filtre.
	Électrovanne ou pompe à eau endommagée.	Remplacer. (*)
	Carte de commande endommagée.	Remplacer. (*)
Nettoyage du sol insuffisant.	Brosses ou détergent inadaptés.	Utiliser des brosses ou des détergents adaptés au type de sol ou de saleté à nettoyer.
	Brosse usée.	Remplacer la brosse.

(*) Appeler le service d'assistance pour le remplacement.

16.1 - GARANTIE

Pendant la période de garantie, toutes les pièces défectueuses ou défectueuses seront réparées ou remplacées gratuitement.

Sont exclues de la garantie toutes les pièces endommagées par une manipulation incorrecte ou une utilisation inappropriée de la machine.

Pour activer la procédure de garantie, veuillez contacter votre revendeur ou le centre d'assistance compétent muni du document d'achat.

17.1 - DÉMOLITION DE LA MACHINE



DANGER :

Les batteries et les pièces électriques sont considérées comme des déchets spéciaux et doivent donc être éliminées dans des centres de collecte appropriés, conformément à la réglementation en vigueur dans le pays d'utilisation.

18.1 - SCHÉMA ÉLECTRIQUE

Légende :

BAT	Batteries
DISP	Indicateur de batterie Sycain
EB1	Carte de fonction
EB2	Panneau d'affichage et de commande
EV	Électrovanne
F0	Fusible principal (70 A)
F1	Fusible à clé (3 A)
F2	Fusible de la pompe à eau (5 A)
F3	Fusible du moteur d'aspiration (20 A)
KEY	Clé de contact
L1	Éclairage de travail
MA	Moteur d'aspiration
MS	Moteur à balais
MT	Moteur de traction
PA	Pompe à eau
PC	Pompe à détergent chimique
PE	Bouton d'urgence
SB	Connecteur SB
S1	Capteur de niveau d'eau de récupération
S2	Capteurs de présence de l'opérateur

Codes couleur :

BK	Noir
BU	Bleu
BN	Marron
GN	Vert
GY	Gris
OG	Orange
PK	Rose
RD	Rouge
VT	Violet
WT	Blanc
YE	Jaune

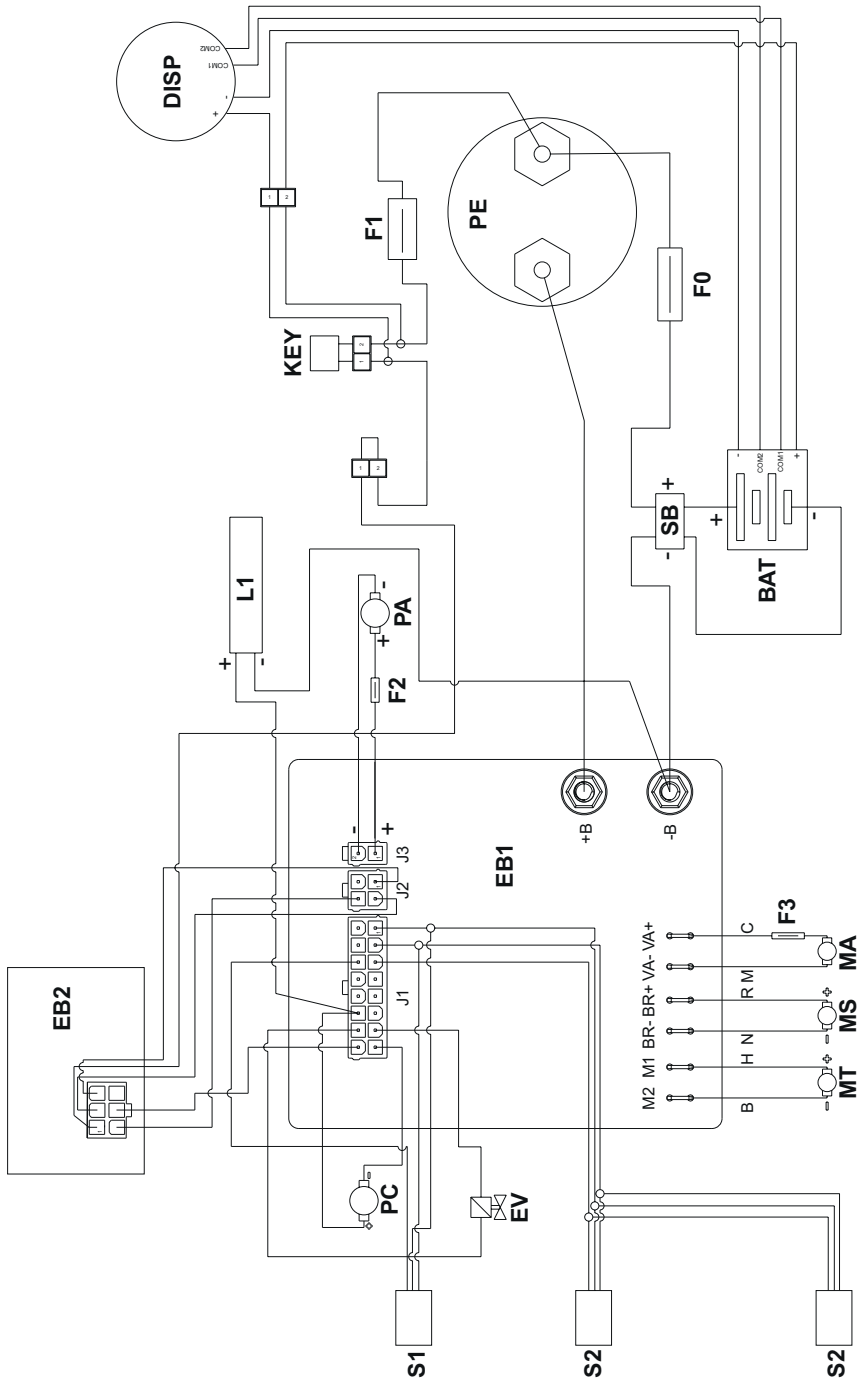

DEALER



Riello Cleaning Machines S.p.A.

Registered Office

Via Enrico Fermi, 43 - 37136 Verona (VR) - Italy

Headquarters

Via Circonvallazione, 5 - 27020 Dorno (PV) - Italy

P. +39 0382 848811 - F. +39 0382 84668 - M. info@riellocm.com



ghibli.com - wirbel.it

