

REXA 50 / WSD 50

D 55 CHEM / D 60 CHEM



IT Uso e manutenzione

CE

49.0374.00
ed. 04/2026



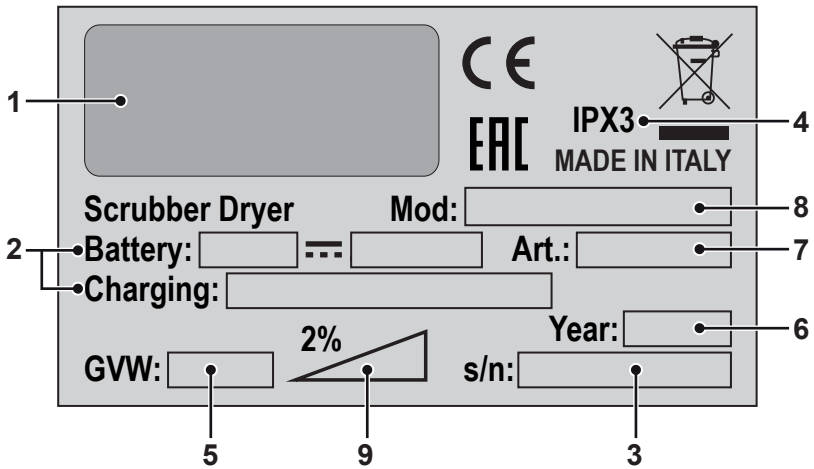

	1	2	3
IT	Produttore	Caratteristiche elettriche	N° Matricola
EN	Manufacturer	Electrical characteristics	Serial N°
FR	Producteur	Caractéristiques électriques	N° Matricule
DE	Hersteller	Elektrische Eigenschaften	Serien-Nr.
ES	Fabricante	Características eléctricas	N° Matricola
PT	Produtor	Características eléctricas	Número de série
NL	Producent	Elektrische eigenschappen	Serienummer
CS	Výrobce	Elektrické údaje	Výrobní č.
RU	Изготовитель	Электрические характеристики	Заводской №
PL	Producent	Specyfikacja elektryczna	Numer seryjny
AR	الصانع	المواصفات الكهربائية	الرقم التسلسلي

	4	5	6
IT	Grado di protezione	Peso in ordine di marcia	Anno di costruzione
EN	Degree of protection	Weight in running order	Year of manufacture
FR	Degré de protection	Poids en ordre de marche	Année de construction
DE	Schutzgrad	Gewicht bei Betrieb	Baujahr
ES	Grado de protección	Peso en orden de marcha	Año de fabricación
PT	Grau de protecção	Peso em ordem de marcha	Ano de construção
NL	Beschermingsgraad	Gewicht in rijklare toestand	Bouwjaar
CS	Úroveň ochrany	Hmotnost v provozním stavu	Rok výroby
RU	Βαθμός προστασίας	Βάρος στην λειτουργία	Έτος κατασκευής
PL	Stopień zabezpieczenia	Ciężar podczas eksploatacji	Rok produkcji
AR	درجة الحماية	الوزن في وضعية التشغيل	سنة الصنع

	7	8	9
IT	Codice articolo	Modello	Massima pendenza superabile
EN	Item code	Model	Maximum superable slope
FR	Référence de l'article	Modèle	Pente maximum surmontable
DE	Artikelnummer	Modell	Maximal befahrbare Steigung
ES	Código del artículo	Modelo	Máxima pendiente que se puede superar
PT	Código do artigo	Modelo	Máximo declive transponível
NL	Artikelcode	Model	Maximaal berijdbare hellingsgraad
CS	Kód položky	Model	Maximální překonatelný sklon
RU	Код изделия	Модель	Максимальный преодолимый наклон
PL	Kod artykułu	Model	Maksymalnie superable stoku
AR	رمز المنتج	الطراز	أقصى درجة ميلان قابلة للتخطي



ItalianoITALIANO - 1
(Istruzioni originali)

Gentile cliente,

La ringraziamo per aver scelto un nostro prodotto per la pulizia dei suoi ambienti.

La lavasciuga pavimenti da lei acquistata è stata progettata per soddisfare l'utilizzatore in termini di semplicità di utilizzo e affidabilità nel tempo.

Noi siamo coscienti che un buon prodotto, per restare tale nel tempo, necessita di continui aggiornamenti mirati a soddisfare le aspettative di chi, quotidianamente, ne fa uso. In tal senso, noi ci auguriamo di avere in lei non solo un cliente soddisfatto ma anche un partner che non esita a trasmetterci opinioni e idee derivanti dalla personale quotidiana esperienza.

INDICE

INDICE	2
DATI TECNICI	3
1.1 - INTRODUZIONE	4
2.1 - CONOSCENZA DELLA MACCHINA (Fig. A)	4
3.1 - DISIMBALLO (Fig. B)	5
3.1.a - Dotazione macchina (Fig. B).....	5
4.1 - ASSEMBLAGGIO COMPONENTI	5
4.1.a - Installazione tergitore (Fig. C).....	5
4.1.b - Installazione spazzola (Fig. B).....	5
4.1.c - Installazione e collegamento batterie (Fig. A).....	5
5.1 - CARICA DELLE BATTERIE (Fig. G)	6
5.1.a - Carica delle batterie tramite caricabatterie esterno (Fig. G).....	6
5.1.b - Carica delle batterie tramite caricabatterie di bordo (se presente) (Fig. G).....	6
6.1 - PANNELLO DI CONTROLLO E COMANDI (Fig. A)	7
6.2 - ESEMPIO CICLO LAVORO (Fig. A)	9
7.1 - DISPLAY (Fig. A)	10
8.1 - EMERGENZA (Fig. A)	11
9.1 - RIEMPIMENTO SERBATOIO (Fig. D)	11
9.2 - TANICA DETERGENTE CHIMICO (Fig. E)	11
10.1 - FUNZIONAMENTO (Fig. A)	12
10.1.a - Controlli prima dell'uso.....	12
10.1.b - Preparazione macchina e scelta ciclo.....	12
10.1.c - Uso della macchina.....	13
10.1.d - Fine uso e spegnimento.....	13
10.1.e - Allarme massimo livello acqua di recupero.....	14
11.1 - SCARICO ACQUA DI RECUPERO (Fig. H)	14
12.1 - MANUTENZIONE E PULIZIA	14
12.2 - OPERAZIONI DA EFFETTUARE OGNI GIORNO	15
12.2.a - Svuotamento e pulizia serbatoio acqua pulita (Fig. I).....	15
12.2.b - Pulizia serbatoio acqua di recupero (Fig. J).....	15
12.2.c - Pulizia tergitore (Fig. K).....	15
12.3 - OPERAZIONI DA EFFETTUARE SECONDO NECESSITÀ	16
12.3.a - Regolazione direzione di marcia (solo per versione 50 D 55) (Fig. A).....	16
12.3.b - Pulizia filtro acqua (Fig. L).....	16
12.3.c - Paraspruzzi rimovibile (Fig. F).....	16
12.3.d - Sostituzione spazzola (Fig. M).....	16
12.3.e - Sostituzione gomme tergitore (Fig. K).....	16
12.3.f - Regolazione incidenza tergitore (Fig. N).....	17
12.3.g - Sostituzione fusibili (Fig. O).....	17
12.3.h - Configurazione caricabatterie (Fig. O).....	18
13.1 - IMPOSTAZIONE PARAMETRI (Fig. A)	19
13.1.a - Parametri OPERATORE.....	19
14.1 - ALLARMI DURANTE IL FUNZIONAMENTO (Fig. A)	21
15.1 - RICERCA GUASTI	22
16.1 - GARANZIA	24
17.1 - DEMOLIZIONE DELLA MACCHINA	24
18.1 - SCHEMA ELETTRICO	25

DATI TECNICI

	REXA 50 D 55 WSD 50 D 55	REXA 50 D 60 WSD 50 D 60
Tipo di guida	Operatore a terra	
Caratteristiche		
Funzionamento e alimentazione	Batterie - 24 V	
Tipo di batterie	N° 2 - 12V 105Ah (C5)	
Caricabatterie	11 A	
Potenza installata	1108 W	1058 W
Autonomia di lavoro - 105Ah (C5)	2 h 55 min	2 h 50 min
Avanzamento	Trazionata	
Larghezza pista lavaggio	530 mm	600 mm
Larghezza di aspirazione	750 mm	
Resa oraria teorica	2650 m ² /h	3050 m ² /h
Resa oraria pratica	1690 m ² /h	1830 m ² /h
Vibrazione sistema mano-braccio (ISO 5349-1)	< 2,5 m/s ²	
Pressione sonora (ISO 11203) (LpA)	< 70 dB(A)	
Pressione sonora mod. silenziosa (LpA)	-	
Codice IP	IPX3	
Spazzola		
Diametro / pad / numero	530 mm / 21" / 1	310 mm / 12" / 2
Potenza motore / numero	500 W / 1	450 W / 1
Velocità di rotazione spazzola	165 giri/min.	200 giri/min.
Pressione specifica	13 g/cm ²	20 g/cm ²
Pressione specifica (extrapressione)	20 g/cm ²	30 g/cm ²
Trazione		
Pendenza massima di utilizzo in fase di lavoro	2 %	
Pendenza massima superabile a vuoto (*)	12 %	
Potenza motore	180 W	
Velocità massima avanzamento in lavoro	5 km/h	
Aspirazione		
Potenza motore	380 W	
Depressione (colonna acqua)	105 mbar / 1050 mmH ₂ O	
Portata d'aria	45 l/sec	
Serbatoio		
Riciclo	No	
Capacità serbatoio acqua	50 l	
Capacità serbatoio acqua di recupero	50 l	

	REXA 50 D 55 WSD 50 D 55	REXA 50 D 60 WSD 50 D 60
--	---	---

Dimensioni

Dimensioni corpo macchina (lung. x larg. x alt.)	1339 x 563 x 1069 mm	1236 x 672 x 1069 mm
Larghezza macchina - tergitoro	801 mm	
Dimensioni vano batterie (lung. x larg. x alt.)	345 x 345 x 295 mm	

Peso

Peso a vuoto	85,5 kg	86 kg
Peso con batterie 105Ah (C5)	162,5 kg	163 kg
Peso in ordine di marcia (GVW)	212 kg	213 kg

(*) La macchina è stata testata nelle seguenti condizioni:

- Batterie standard
- Serbatoi vuoti
- Rampa in cemento grezzo
- Lunghezza rampa 15 m

1.1 - INTRODUZIONE



NOTA:

I numeri e riferimenti figura riportati tra le parentesi si riferiscono ai componenti indicati nel foglio illustrativo allegato.



PERICOLO:

Prima di utilizzare la macchina leggere attentamente il libretto “AVVERTENZE DI SICUREZZA PER LAVASCIUGA PAVIMENTI” allegato al presente.

2.1 - CONOSCENZA DELLA MACCHINA (Fig. A)

- (1) Maniglione di guida.
- (2) Cruscotto comandi.
- (3) Pedale di sollevamento/abbassamento tergitoro.
- (4) Rubinetto erogazione acqua.
- (5) Serbatoio acqua pulita.
- (6) Coperchio serbatoio acqua di recupero.
- (7) Tappo con tubo per carico acqua.
- (8) Ruote di trazione.
- (9) Paraspruzzi rimovibile.
- (10) Testata spazzola.
- (11) Gruppo tergitoro.
- (12) Tubo scarico acqua di recupero.
- (13) Tubo aspirazione tergitoro.
- (14) Serbatoio acqua di recupero.
 - (14a) Serbatoio acqua di recupero sollevato.
- (15) Tubo di livello acqua pulita.
- (16) Oblò visualizzazione caricabatterie (se presente).
- (17) Filtro acqua.
- (18) Ruote posteriori pivotanti.

- (19) Pedale sollevamento/abbassamento testata spazzola.
 - (19a) Testata spazzola sollevata
 - (19b) Testata spazzola abbassata
 - (19c) Testata spazzola abbassata con extrapressione
- (20) Chiave di accensione.
- (21) Sensori touch presenza operatore.
- (22) Pulsante di EMERGENZA, per l'arresto immediato di tutte le funzioni.
- (23) Luce anteriore led (sempre accesa quando la macchina è avviata).

3.1 - DISIMBALLO (Fig. B)

Una volta rimosso l'imballo come indicato nelle istruzioni riportate sull'imballo stesso, controllare l'integrità della macchina e di tutti i componenti in dotazione.

Se si riscontrano danni evidenti contattare il concessionario di zona e il trasportatore entro 3 giorni dal ricevimento.

- Tagliare la reggia (24).
- Rimuovere il blocco in legno (25) davanti alle ruote di trazione.
- Sollevare la testata spazzola (10 Fig. A) premendo sul pedale (19 Fig. A) (vedi relativo paragrafo).
- Sollevare il supporto tergitore con il pedale (3 Fig. A).
- Posizionare lo scivolo (26) in dotazione e scaricare la macchina dal bancale.

3.1.a - Dotazione macchina (Fig. B)

Gli accessori in dotazione sono i seguenti:

- (20) Chiave di accensione.
- (27) Spazzola (1 x 50 D 55 - 2 x 50 D 60).
- (28) Tergitore.
- (29) Manuale d'uso e manutenzione della macchina.
- (30) Manuale istruzioni caricabatterie.
- (31) Cavo di alimentazione caricabatterie (se presente).
- (39) Connettore con due terminali (per versioni senza caricabatterie a bordo).

4.1 - ASSEMBLAGGIO COMPONENTI

4.1.a - Installazione tergitore (Fig. C)

- Allentare i due volantini (32) presenti sul tergitore (28).
- Montare il tergitore (28) sul supporto (33) serrando i due volantini (32).

4.1.b - Installazione spazzola (Fig. B)

- Sollevare leggermente il paraspruzzi (9) e rimuovere la protezione in polistirolo (34).
- Montare la spazzola (27 Fig. M) come descritto nel paragrafo "sostituzione spazzola".

4.1.c - Installazione e collegamento batterie (Fig. A)

- Premere il pulsante di emergenza (22).
- Sollevare con cautela il serbatoio acqua di recupero (14a) assicurandosi che sia vuoto.
- Con la configurazione 2 batterie da 12 V, posizionare e collegare le batterie (35) come indicato nella figura, utilizzando i cavi e le spine in dotazione.
- Avvitare i morsetti (36) utilizzando una chiave isolata.
- Abbassare con cautela il serbatoio acqua di recupero (14).
- Ripristinare il pulsante di emergenza (22).



NOTA:

La connessione delle batterie deve essere eseguita da personale specializzato.

5.1 - CARICA DELLE BATTERIE (Fig. G)



PERICOLO:

Effettuare la carica delle batterie in locali ben areati e conformi alle norme vigenti nel paese di utilizzo. Per le informazioni relative alla sicurezza attenersi a quanto descritto nel capitolo 1 del presente manuale.



AVVERTENZA:

Per le informazioni e le avvertenze relative alle batterie e al caricabatterie di bordo (se presente) attenersi a quanto indicato nel manuale del caricabatterie allegato al presente.



AVVERTENZA:

La macchina esce dalla fabbrica tarata per il funzionamento con batterie a gel. Se si dovessero installare delle batterie di altro tipo, vedere paragrafo "Impostazione parametri".

È vietato utilizzare la macchina con batterie a gel con taratura per batterie ad acido o altro.



NOTA:

Per la ricarica completa delle batterie sono necessarie 10 ore. Evitare ricariche parziali.

5.1.a - Carica delle batterie tramite caricabatterie esterno (Fig. G)



NOTA:

Controllare l'idoneità del caricabatterie esterno facendo riferimento al suo manuale. La tensione nominale del caricabatterie deve

essere pari a 24 V.

Predisporre, sul cavo di carica del carica-batterie esterno, il montaggio del connettore (39) con i terminali in dotazione.

- Portarsi con la macchina nei pressi della stazione di carica delle batterie.
- Sollevare con cautela il serbatoio acqua di recupero (14a Fig. A) assicurandosi che sia vuoto.
- Nel vano batterie, scollegare il connettore batterie (37) dal connettore principale della macchina (38).
- Collegare il connettore batterie (37) al connettore del caricabatterie (39).
- Collegare il caricabatterie alla rete elettrica.
- Alla fine della ricarica scollegare il carica-batterie dalla rete e dalla connessione con le batterie.
- Ricollegare il connettore batterie (37) al connettore principale della macchina (38).
- Abbassare con cautela il serbatoio acqua di recupero (14 Fig. A).

5.1.b - Carica delle batterie tramite caricabatterie di bordo (se presente) (Fig. G)



AVVERTENZA:

Controllare che la tensione di rete sia compatibile con la tensione di funzionamento del caricabatterie (230 Vac per mercato Europeo; 115 Vac per mercato americano; 50/60 Hz).

- Portarsi con la macchina nei pressi di una presa di corrente elettrica di rete.



AVVERTENZA:

È importante collegare prima il cavo caricabatterie (31) alla presa (40), poi collegare la spina del cavo caricabatterie (31) alla presa di corrente elettrica (41).

- Dall'oblò (16), verificare sul caricabatterie che il led verde (42) lampeggi 2 volte e successivamente passi dal colore "Verde" al colore "Rosso" acceso fisso.
- Lasciare in carica le batterie fino all'accensione del led (42) "Verde".
- Scollegare il cavo caricabatterie (31) dalla presa di corrente elettrica (41) e dalla presa (40) sulla macchina.

6.1 - PANNELLO DI CONTROLLO E COMANDI (Fig. A)







AVVERTENZA:

Prima di utilizzare la macchina è necessario impostare il ciclo di lavoro come indicato nel relativo paragrafo.

(20) Chiave di accensione

- Premuta e ruotata in senso orario su "1" inserisce tensione ai circuiti abilitando il funzionamento della macchina.
- Premuta e ruotata in senso antiorario su "0" toglie tensione ai circuiti ed è in posizione di estrazione.

(21) Sensori touch presenza operatore

- All'avvio della macchina, sul display (46) appaiono due icone " lampeggianti.
- Per sbloccare la macchina, agire contemporaneamente sui due sensori touch (21).
- Quando sbloccata, agendo sui sensori touch, con pulsante (52) " e pulsante (51) " inseriti, avvia la rotazione della spazzola e l'erogazione dell'acqua.
- Premere il pulsante (47a) " per regolare la velocità di avanzamento della macchina.





NOTA:

Quando sbloccata, il funzionamento della macchina è abilitato anche agendo solo su uno dei due sensori touch.
Dopo 5 sec. di inattività sui sensori touch, riappaiono le due icone " lampeggianti, ripetere quindi la procedura di sbloccaggio.

(46) Display

- Si accende dopo l'inserimento della tensione ai circuiti tramite la chiave di accensione (20) su "1".
- Sul display viene visualizzato lo stato macchina, la carica delle batterie, le ore di lavoro ed i messaggi di allarme.

(47) Pulsanti regolazione velocità

- Pulsante (47a) "": premuto aumenta la velocità di trazione.
- Pulsante (47b) "": premuto diminuisce la velocità di trazione.
- Sul display (46) verrà visualizzata la velocità impostata tramite l'icona ".

(48) Pulsante retromarcia







NOTA:

Prima di effettuare la retromarcia, sollevare il gruppo tergitore (11) agendo sul pedale (3).

- Verificare sul display (46) che ci sia impostata almeno la velocità minima di trazione.
- Premuto e mantenuto premuto mentre si azionano i sensori touch (21) la macchina si muoverà in retromarcia verso l'operatore. Sul display (46) apparirà l'icona "R".

(49) Pulsante dosatore detergente chimico

- Premendo il pulsante (49)  si visualizza sul display (46) l'icona  attivando il funzionamento della pompa di dosaggio detergente chimico.
- Premendo ripetutamente il pulsante (49)  si aumenta la quantità di detergente chimico dosato, arrivati alla quantità massima visualizzata sul display (46) dall'icona  ripremendo il pulsante (49)  si disattiva la funzione.







NOTA:

In caso di svuotamento dell'impianto di dosaggio detergente chimico, dopo aver sostituito la tanica, tenere e mantenere premuto







per almeno 5 secondi il pulsante (49)  per attivare la procedura di spurgo aria della durata di circa 40 secondi; tale funzione si attiva solo con macchina ferma, chiave di accensione (20) su "1" e con velocità di avanzamento (47) a "0".

(50) Pulsante aspiratore / modalità silenziosa



- Premendo il pulsante (50)  si abilita la modalità piena potenza e sul display (46) appare l'icona .
- Premendo di nuovo il pulsante (50)  si abilita l'aspirazione in modalità silenziosa e sul display (46) appare l'icona .
- Per l'accensione della turbina bisogna tenere le mani almeno su uno dei sensori touch (21).

- Per spegnere l'aspirazione premere di nuovo il pulsante (50) . La turbina continuerà a funzionare per alcuni secondi in modo da aspirare il liquido presente sul pavimento, dopodiché si spegnerà automaticamente e sul display (46) scomparirà l'icona.

(51) Pulsante erogazione acqua

- Il funzionamento del pulsante è abilitato con la chiave di accensione (20) su "1" e dal pulsante (52)  inseriti.
- Premere il pulsante (51) , sul display (46) appare l'icona , e si predispone l'apertura dell'elettrovalvola acqua. Il funzionamento della stessa è comandato dai sensori touch (21).
- Premendo ripetutamente il pulsante (51)  si aumenta la quantità di acqua; arrivati alla quantità massima visualizzata sul display (46) dall'icona  ripremendo il pulsante (51)  si disattiva la funzione.

(52) Pulsante abilitazione rotazione spazzola

- Il funzionamento del pulsante è abilitato con la chiave di accensione (20) su "1".
- Premere il pulsante (52)  per abilitare la rotazione della spazzola; sul display (46) appare l'icona . Il funzionamento della spazzola è comandato dai sensori touch (21).
- Per disabilitare la rotazione della spazzola, premere il pulsante (52) .

(53) Pulsante ECO



- In fase di lavoro, premendo il pulsante

(53)  sul display (46) si visualizza l'icona "ECO", i parametri di acqua, detergente chimico, e aspirazione assumono i seguenti valori:

- Flusso acqua = 1^a tacca.
- Detergente chimico = 1^a tacca (0,2%).
- Aspirazione = silenziosa.

- Premendo di nuovo il pulsante (53)  i suddetti parametri tornano alle regolazioni iniziali.

(54) Pulsante sgancio spazzola

- Premendo il pulsante (54)  si attiva la procedura di sgancio spazzola. Sul display (46), l'icona lampeggiante , indica l'attivazione della procedura.

6.2 - ESEMPIO CICLO LAVORO (Fig. A)

Impostazione di un ciclo di lavaggio con spazzola e asciugatura.

- Portare la chiave di accensione (20) su "1" per accendere la macchina.





AVVERTENZA:

All'accensione fare attenzione a non tenere le mani sui sensori touch (21); la macchina va in allarme e sul display (46) appare l'icona lampeggiante

"".

Rilasciare i sensori touch (21) per permettere il corretto avviamento della macchina.



Nel caso in cui l'icona continua a lampeggiare, riavviare la macchina tramite la chiave di accensione (20).

- Premere il pedale (3) per abbassare il gruppo tergitoro (11).
- Premere il pedale (19) sganciandolo dal suo fermo, la testata spazzola (10) si abbassa.
- Premere il pulsante (51)  per abilitare l'erogazione dell'acqua.
- Premere il pulsante (52)  per abilitare la rotazione della o delle spazzole.
- Premere il pulsante (50)  si avvia l'aspiratore.



NOTA:

In ambienti particolari è possibile attivare la funzione silenziosa agendo come indicato in precedenza.

- Selezionare la velocità desiderata agendo sui pulsanti (47a)  o (47b) .



NOTA:

È possibile variare la velocità, anche durante il ciclo di lavoro, con macchina in movimento agendo sui relativi pulsanti.

- Con le mani sui sensori touch (21), la macchina avvia il programma impostato e inizia il ciclo di lavoro.



NOTA:

È possibile variare il programma di lavoro in funzione alle esigenze di lavoro.

Per variare il ciclo di lavoro è necessario fermare la macchina, impostare un nuovo ciclo e attivare il ciclo tenendo le mani sui sensori touch (21).

- Al termine del lavoro riportare tergitoro, spazzola e chiave nella posizione iniziale.

7.1 - DISPLAY (Fig. A)

A macchina accesa, sul display (46) si visualizzano le seguenti icone:



Batteria

Indica lo stato di carica delle batterie:



Batteria carica



Batteria scarica



Sensore touch

Si visualizza sul display ogni qualvolta che si tengono le mani su uno dei sensori touch (21).



NOTA:

All'avvio della macchina o dopo 5 sec. di inattività sui sensori touch, sul display appaiono due icone “ ” lampeggianti, sbloccare la macchina come descritto alla voce “(21) Sensori touch presenza operatore”.



Velocit  di avanzamento macchina

È possibile variare la velocit  di avanzamento macchina da “0” a velocit  massima in 5 step con i pulsanti (47a) “” per aumentare e (47b) “” per diminuire la velocit .



0 km/h



1



2



3



4



5

R Retromarcia

Si visualizza sul display quando si preme il pulsante (48) “” per la retromarcia; al rilascio del pulsante l’icona “R” scompare.



Dosatore detergente chimico

Si visualizza sul display quando si preme il pulsante (49) “” indicando la quantit  di detergente chimico dosato.



0,2%



0,5%



1%



2%



3%



Aspiratore funzionante

Si visualizza sul display quando si preme il pulsante (50) “” indicando che l’aspiratore funziona.

Ripremendo due volte il pulsante (50) “”, si attiva l’arresto dell’aspirazione, l’icona lampeggia per qualche secondo e scompare quando l’aspiratore si ferma.



Funzionamento silenzioso

Con aspiratore funzionante. Si visualizza sul display quando si preme il pulsante (50) “”, indicando che l’aspiratore funziona con un regime di giri ridotto.

Ripremendo il pulsante (50) “”, si attiva l’arresto dell’aspirazione, l’icona lampeggia per qualche secondo e scompare quando l’aspiratore si ferma.



Predisposizione erogazione acqua

Si visualizza sul display quando si preme il pulsante (51) “” indicando che   abilitata l’elettrovalvola di erogazione acqua; premendo ripetutamente il pulsante (51) “” si aumenta la quantit  di acqua.



0,25 l/m



0,50



1,00





2,00



3,50

Arrivati alla quantit  massima, ripremendo il pulsante (51) “”, si disattiva la funzione.

Rotazione spazzola

Si visualizza sul display quando si preme il pulsante (52)  indicando che è abilitata la rotazione della spazzola; ripremendo il pulsante (52)  si disabilita il funzionamento del motore rotazione spazzola e l'icona  scompare.

Modalità ECO

Si visualizza sul display quando si preme il pulsante (53) .

Massimo livello liquido nel serbatoio acqua di recupero

Si visualizza quando il liquido nel serbatoio acqua di recupero ha raggiunto il livello massimo.

8.1 - EMERGENZA (Fig. A)

Il pulsante di emergenza (22) è situato in una posizione facilmente accessibile all'operatore. Deve essere premuto con decisione in caso di immediata necessità per arrestare la macchina in ogni sua funzione. Per riattivare la funzionalità della macchina tirare il pulsante di emergenza fino allo scatto e ripristino dello stesso.



AVVERTENZA:

Premere il pulsante di emergenza (22) con macchina accesa solo in caso di reale necessità, non utilizzare questo procedimento per spegnere la macchina, potrebbe causare guasti anche seri alla stessa.

9.1 - RIEMPIMENTO SERBATOIO (Fig. D)



AVVERTENZA:

Introdurre nel serbatoio acqua pulita di rete con temperatura non superiore a 50°C.

- Prima di riempire il serbatoio controllare la tanica del detergente chimico come indicato nel relativo paragrafo.
- Tramite il tubo estraibile (55), introdurre acqua nel serbatoio (5) fino al riempimento dello stesso.
- Non riempire completamente il serbatoio, utilizzare come riferimento il tubo di livello (15).
- Oppure, aprire il tappo (7) e utilizzare la presa acquastop (56, se presente).



AVVERTENZA:

Controllare visivamente sempre il livello di riempimento per non rischiare di bagnare il pavimento.

- Alla fine del riempimento del serbatoio chiudere il tappo (7) o riposizionare il tubo estraibile (55) nella sua sede.

9.2 - TANICA DETERGENTE CHIMICO (Fig. E)

- Sollevare con cautela il serbatoio acqua di recupero (14a Fig. A) assicurandosi che sia vuoto.
- Controllare che nella tanica (57) vi sia il prodotto necessario per la giornata lavorativa.

In caso di sostituzione della tanica agire come segue:

- Rimuovere il tappo (58), estrarre la tanica (57) e inserire una nuova tanica da 5 litri, quindi inserire il tappo (58) con il tubetto di aspirazione.



PERICOLO:

In caso di contatto del detergente con occhi e pelle o in caso di ingerimento, fare riferimento alla scheda di sicurezza e di impiego del produttore del detergente.



NOTA:

Le taniche da utilizzare sono del tipo standard da 5 litri che si trovano in commercio.

- Abbassare con cautela il serbatoio acqua di recupero (14 Fig. A).
- Eseguire lo spurgo aria (vedere procedura alla voce "Pulsante dosatore detergente chimico").

10.1 - FUNZIONAMENTO (Fig. A)

10.1.a - Controlli prima dell'uso

- Controllare che il tubo scarico acqua di recupero (12) sia correttamente agganciato e correttamente tappato.
- Controllare che il raccordo del tubo aspirazione (13) posto sul gruppo tergitore (11) non sia ostruito.
- Controllare che il rubinetto erogazione acqua (4) sia aperto.
- Controllare che nella tanica del detergente chimico (57 Fig. E) ci sia abbastanza prodotto per il fabbisogno giornaliero.
- Portare la chiave di accensione (20) su "1" e controllare lo stato di carica delle batterie sul display (46).

10.1.b - Preparazione macchina e scelta ciclo

- Premere il pedale (3) per abbassare il gruppo tergitore (11).
- Premere il pedale (19) sganciandolo dal suo fermo, la testata spazzola (10) si abbassa.



NOTA:

La testata spazzola ha 2 modalità di lavoro:

Pressione normale





Si posiziona automaticamente in (19b) una volta rilasciato il pedale dalla posizione sollevata (19a).

Pressione extra

Dalla posizione (19b) sollevare il pedale e agganciarlo nell'apposito fermo in posizione (19c); sulla spazzola si eserciterà una pressione aggiuntiva di 10 kg.

- La macchina ha la possibilità di effettuare 4 tipologie di lavoro:

Ciclo di lavaggio, spazzolatura, asciugatura:

- Premere il pulsante (50)  per avviare l'aspiratore, il pulsante (52)  per abilitare la rotazione della spazzola e il pulsante (51)  per abilitare l'erogazione dell'acqua.
- Premere il pulsante (49)  per abilitare il detergente chimico.
- Appoggiare le mani sui sensori touch (21) per avviare la rotazione della spazzola, l'erogazione dell'acqua e anche la trazione.



NOTA:

Per pavimenti non particolarmente sporchi, attivare la funzione "ECO" premendo il pulsante (53) .

per ritornare ai parametri iniziali premere nuovamente il pulsante (53) .



Ciclo solo asciugatura:

- Per effettuare solo il ciclo di asciugatura premere il pulsante (50)  si avvia l'aspiratore.

- Appoggiare le mani sui sensori touch (21) per avviare la trazione e l'asciugatura.





NOTA:



La corretta pulizia e asciugatura del pavimento si effettua procedendo con la macchina in avanti, procedendo in retromarcia la macchina non asciuga; in questa fase sollevare sempre il tergitore per evitare danni alle gomme.

Ciclo solo spazzolatura:

- Per effettuare solo il ciclo di spazzolatura premere il pulsante (52)  per abilitare la rotazione della spazzola.
- Appoggiare le mani sui sensori touch (21) per avviare la rotazione della spazzola e anche la trazione.

Ciclo lavaggio, spazzolatura:

- Premere il pulsante (52)  per abilitare la rotazione della spazzola; premere il pulsante (51)  per abilitare l'erogazione dell'acqua.
- Premere il pulsante (49)  per abilitare il detergente chimico.
- Appoggiare le mani sui sensori touch (21) per avviare la rotazione della spazzola, l'erogazione dell'acqua e anche la trazione.

- Regolare la velocità di trazione agendo come indicato in precedenza.
- Eventualmente regolare la quantità di acqua di lavaggio tramite il pulsante (51) .
- Eventualmente regolare la quantità di detergente chimico tramite il pulsante (49) .
- Controllare lo stato di carica delle batterie tramite il display (46).



NOTA:

Dopo 3 minuti di inutilizzo la macchina si spegne automaticamente. Per riaccendere, riportare la chiave da posizione "1" su "0", quindi nuovamente su "1".

10.1.c - Uso della macchina





- Dopo aver acceso la macchina e scelto il tipo di ciclo di lavoro, iniziare le operazioni di pulizia tramite il maniglione (1) e con le mani sui sensori touch (21) per avviare la trazione e pulizia.



NOTA:

Fare attenzione ai pavimenti particolarmente delicati; non utilizzare la macchina ferma con la rotazione della spazzola inserita. È possibile, per macchie particolarmente sporche, regolare la velocità di avanzamento su "0" in modo che la spazzola lavori sempre nella stessa posizione senza azionare il motore trazione.

10.1.d - Fine uso e spegnimento

- Alla fine delle operazioni di pulizia, prima di spegnere la macchina, fermare l'erogazione dell'acqua, l'erogazione di detergente chimico e la rotazione della spazzola agendo sui pulsanti (51) , (49)  e (52) .
- Sollevare la spazzola premendo il pedale (19) fino a finecorsa agganciandolo nell'apposito incastro (19a).
- Proseguire con l'aspiratore inserito per aspirare tutto il liquido presente nel pavimento, quindi spegnere l'aspiratore tramite il pulsante (50) .
- Sollevare il gruppo tergitore (11) con il pedale (3).



AVVERTENZA:

Alla fine dei lavori di pulizia sollevare sempre il gruppo tergitore e la testata spazzola per evitare la deformazione delle gomme e delle setole.

- Portare la chiave di accensione (20) su "0" per spegnere la macchina.



NOTA:

Una volta spenta la macchina, se la stessa non verrà utilizzata per più giorni, si consiglia di premere il pulsante di emergenza (22).

10.1.e - Allarme massimo livello acqua di recupero

Se durante l'uso della macchina l'aspiratore si spegne e sul display (46) appare l'icona

“” significa che il livello del liquido presente nel serbatoio acqua di recupero ha raggiunto il livello massimo.

Recarsi presso la stazione di scarico acqua e svuotare il serbatoio acqua di recupero come indicato nel relativo paragrafo.

- Per disabilitare l'allarme inserito spegnere e riaccendere la macchina.



NOTA:

Per il corretto funzionamento dei sensori di livello è necessaria una accurata pulizia dell'interno del serbatoio (14).

11.1 - SCARICO ACQUA DI RECUPERO (Fig. H)

Alla fine del ciclo di lavaggio oppure quando il serbatoio dell'acqua di recupero (14 Fig. A) risulta pieno è necessario svuotarlo agendo come segue:



NOTA:

Per lo smaltimento dell'acqua di recupero attenersi alle norme vigenti nel paese di utilizzo della macchina.

- Posizionarsi con la macchina vicino a una piletta di scarico.
- Staccare il tubo (12) dal supporto.
- Togliere il tappo (60) dal tubo (12) e scaricare completamente l'acqua contenuta nel serbatoio.



NOTA:

È possibile modulare la quantità di acqua che fuoriesce premendo la parte finale del tubo (12).

- Reinscrivere il tappo (60) sul tubo (12) e riposizionarlo sul relativo supporto.

12.1 - MANUTENZIONE E PULIZIA



AVVERTENZA:

Tutte le operazioni di manutenzione devono essere effettuate con macchina spenta e serbatoi vuoti.

12.2 - OPERAZIONI DA EFFETTUARE OGNI GIORNO

12.2.a - Svuotamento e pulizia serbatoio acqua pulita (Fig. I)



AVVERTENZA:

Alla fine delle operazioni di lavaggio è obbligatorio scaricare e pulire il serbatoio dell'acqua pulita (5) per evitare depositi o incrostazioni.

Dopo aver scaricato il serbatoio dell'acqua di recupero (14 Fig. A), scaricare il serbatoio dell'acqua pulita (5) agendo come segue:

- Posizionarsi con la macchina su una piletta di scarico.
- Staccare il tubo (62) dagli appositi agganci,
- Abbassare il tubo a terra sulla piletta di scarico
- Aprire il rubinetto (63) e lasciare scaricare completamente l'acqua.
- Lavare l'interno del serbatoio lasciando il tubo di scarico con il rubinetto aperto e introducendo acqua pulita dal tubo estraibile (55 Fig. D).
- Al termine della pulizia, chiudere il rubinetto (63) e agganciare il tubo (62) negli appositi incastri.

12.2.b - Pulizia serbatoio acqua di recupero (Fig. J)



AVVERTENZA:

Alla fine delle operazioni di lavaggio è obbligatorio pulire il serbatoio dell'acqua di recupero (14) per evitare depositi o incrostazioni ed il proliferare di batteri, odori e muffe.

- Sollevare il coperchio (6).
- Rimuovere la vaschetta per raccolta detriti (64) e aprire il suo coperchio, quindi pulire con acqua corrente, togliendo sporcizia, detriti, ecc. che lo ostruiscono.
- Rimuovere e pulire il filtro di aspirazione (65) con acqua corrente.
- Lasciando il tubo di scarico (12 Fig. H) abbassato e il tappo rimosso, introdurre acqua dall'apertura superiore, quindi risciacquare l'interno del serbatoio fino a che dal tubo di scarico fuoriesce acqua pulita.
- Rimontare il tutto procedendo in senso inverso.



NOTA:

Per una completa asciugatura all'interno del serbatoio di recupero, tenere il coperchio sollevato utilizzando il piedino di sostegno (43).

12.2.c - Pulizia tergitore (Fig. K)

Per effettuare una corretta pulizia del tergitore (28 Fig. C) è necessario rimuoverlo agendo come segue:

- Allentare i pomelli (32 Fig. C) e rimuovere il tergitore (28 Fig. C).
- Lavare il tergitore e in particolar modo le gomme (66) e (67), quindi l'interno del raccordo di aspirazione (68).



NOTA:

Se durante il lavaggio si nota che le gomme (66) e (67) si presentano rovinate o usurate è necessario sostituirle o girarle.

- Rimontare il tutto procedendo in senso inverso.

12.3 - OPERAZIONI DA EFFETTUARE SECONDO NECESSITÀ

12.3.a - Regolazione direzione di marcia (solo per versione 50 D 55) (Fig. A)

Se durante le operazioni di pulizia (spazzola in rotazione) ci si accorge che la macchina non procede in modo rettilineo ma tende ad andare verso destra o verso sinistra è possibile regolare la direzione agendo sul volantino (59).

- Avviare la macchina, e avviare la rotazione della spazzola.
- Se la macchina tende ad andare verso destra ruotare leggermente il volantino (59) verso "L" fino a che la direzione non sarà rettilinea;

Se la macchina tende ad andare verso sinistra ruotare leggermente il volantino (59) verso "R" fino a che la direzione non sarà rettilinea.

12.3.b - Pulizia filtro acqua (Fig. L)

- Sul lato destro, sotto alla macchina, chiudere il rubinetto acqua (4).
- Sul filtro acqua (17), svitare il coperchio trasparente (75), quindi rimuovere il filtro in rete (76).
- Pulire il filtro in rete (76) con acqua corrente, se si presenta danneggiato sostituirlo.
- Rimontare il tutto procedendo in senso inverso.
- Aprire il rubinetto acqua (4).

12.3.c - Paraspruzzi rimovibile (Fig. F)

- (Solo per versione 50 D 60) Togliere le due copiglie (61).
- Sollevare i paraspruzzi (9) per sganciarlo dai perni, quindi sfilarlo dalla parte anteriore.

12.3.d - Sostituzione spazzola (Fig. M)

Si rende necessaria la sostituzione della spazzola quando la stessa si presenta usurata con lunghezza setole inferiore a 2 cm oppure va sostituita in funzione al tipo di pavimento da lavare; per la sostituzione, agire come segue:

- Portare la chiave di accensione (20 Fig. A) su "1".
- Con la testata spazzola (10) sollevata, premere il pulsante (54)  e attivare la procedura di sgancio.
- Estrarre e sostituire la spazzola (27).
- Posizionare sotto la testata spazzola (19) la nuova spazzola.
- Abbassare la testata spazzola (10) agendo sul pedale come indicato nel relativo paragrafo.
- Con i pulsanti (47 Fig. A) portare la velocità di avanzamento sul valore "0".
- Premere il pulsante (52 Fig. A) per abilitare la rotazione della spazzola.
- Agire sui sensori touch (21 Fig. A) sul maniglione, la flangia portaspazzola inizierà a ruotare agganciando la spazzola.

12.3.e - Sostituzione gomme tergitorre (Fig. K)

Quando si nota che l'asciugatura del pavimento risulta difficoltosa o che nel pavimento rimangono alcune tracce di acqua è necessario controllare lo stato di usura delle gomme del tergitorre (28 Fig. C):

- Rimuovere il tergitorre (28 Fig. C) come indicato nel paragrafo "Pulizia tergitorre".
- Tramite le linguette (69), svincolare e rimuovere le bandelle con elastico (70) dai ritegni (71), quindi rimuovere la gomma esterna (66).
- Tramite le linguette (72), svincolare e rimuovere le bandelle con elastico (73) dai ritegni (74), quindi rimuovere la gomma interna (67).

**NOTA:**

Quando le gomme (66) o (67) sono usurate da un lato, per una volta, possono essere capovolte.

- Sostituire o capovolgere le gomme (66) o (67) senza invertirle.
- Rimontare il tutto procedendo in senso inverso.

**NOTA:**

È possibile avere due tipi di gomme:
Gomme in para per tutti i tipi di pavimento e gomme in poliuretano per pavimenti di officine meccaniche, sporchi di olio.

12.3.f - Regolazione incidenza tergicatore (Fig. N)**NOTA:**

L'operazione deve essere effettuata su un pavimento precedentemente bagnato o umido.

- Portare la chiave di accensione (20 Fig. A) su "1".
 - Abbassare il gruppo tergicatore (11) agendo sul pedale (3).
 - Avviare l'aspiratore con il pulsante (50 Fig. A).
 - Procedere per qualche metro, quindi spegnere l'aspiratore e fermare la macchina.
 - Agire sulla manopola (77) per regolare l'incidenza delle gomme del tergicatore sul pavimento, ruotando in senso orario si ha una maggiore incidenza viceversa si ha una minore incidenza.
- A** = troppo schiacciata
B = troppo sollevata
C = posizione corretta

**NOTA:**

L'incidenza corretta è quando, durante il passaggio sull'area aspirata, non ci sono trafile di liquido sul pavimento e la gomma ha una incidenza costante su tutta la sua lunghezza.

12.3.g - Sostituzione fusibili (Fig. O)**AVVERTENZA:**

Sostituire il fusibile bruciato con uno di pari amperaggio.

- Premere il pulsante di emergenza (22).
- Svitare ed estrarre il pulsante di emergenza (22) dal coperchio (80).
- Svitare le viti (79) e togliere con cautela il coperchio (80) per accedere al vano elettronica.

**AVVERTENZA:**

Fare attenzione al cablaggio della chiave di accensione montato sul coperchio (80).

- Sostituire il fusibile interessato:

(81) - Fusibile chiave, F1 3A

(82) - Fusibile pompa acqua, F2 3A

(83) - Fusibile aspirazione, F3 20A

- Rimontare il coperchio (80) con le viti (79).
- Rimontare il pulsante di emergenza (22) sul coperchio (80).
- Ripristinare il pulsante di emergenza (22).

(78) - Fusibile principale, F0 70A

- Sollevare con cautela il serbatoio acqua di recupero (14a Fig. A) assicurandosi che sia vuoto.
- Scollegare il connettore batterie (37 Fig. G) al connettore principale della macchina (38 Fig. G).
- Sostituire il fusibile principale (78 Fig. A).

12.3.h - Configurazione caricabatterie (Fig. O)



AVVERTENZA:

La macchina esce dalla produzione con una configurazione standard per il funzionamento con batterie a gel tipo “Sonnenschein”.

- Premere il pulsante di emergenza (22).
- Svitare ed estrarre il pulsante di emergenza (22) dal coperchio (80).
- Svitare le viti (79) e togliere con cautela il coperchio (80) per accedere al vano elettronica.



AVVERTENZA:

Fare attenzione al cablaggio della chiave di accensione montato sul coperchio (80).

- Togliere il tappino (84) posto sotto il caricabatterie (85) per accedere agli switch DP1 e DP2 di SW1.

Configurazione standard con batterie a gel tipo Sonnenschein

- Agire sugli switch DP1 e DP2 posizionandoli come indicato in figura “A”.

Configurazione per batterie a gel di tipo AGM o diverso da Sonnenschein

- Agire sugli switch DP1 e DP2 posizionandoli come indicato in figura “B”.

Configurazione per batterie ad acido

- Agire sugli switch DP1 e DP2 posizionandoli come indicato in figura “C”.
- Quando è terminata la configurazione, rimontare il tappino (84) sul caricabatterie (85).
- Rimontare il coperchio (80) con le viti (79).
- Rimontare il pulsante di emergenza (22) sul coperchio (80).
- Ripristinare il pulsante di emergenza (22).



AVVERTENZA:

Impostare il tipo di batterie installate come indicato al capitolo “Impostazione parametri”.

13.1 - IMPOSTAZIONE PARAMETRI (Fig. A)

13.1.a - Parametri OPERATORE

L'operatore ha la possibilità di accedere al menù per impostare i seguenti parametri:

- **Lingua**
- **Tipo di batterie**
- **Display - Contrasto e luminosità**
- **Dosatore detergente chimico**

Per accedere al menù agire come segue:

- Premere e mantenere premuti i pulsanti

(48) "R" e (52) "☰", quindi portare la chiave di accensione (20) su "1" per visualizzare la seguente videata:

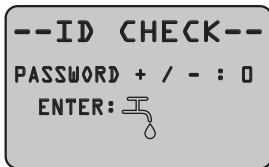

- Rilasciare i pulsanti premuti.
- Inserire la Password premendo i pulsanti

(47a) "+" (47b) "-" fino a visualizzare sul display il numero "10".

- Premere il pulsante (51) "☰" per confermare la password ed entrare nel menù di impostazione parametri; si visualizza la seguente videata:

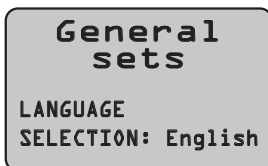

- Scorrere all'interno del menù di impostazione parametri agendo sui pulsanti (52) "

"☰" e (50) "☰" per vedere le seguenti videate:

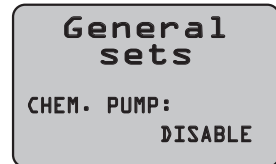
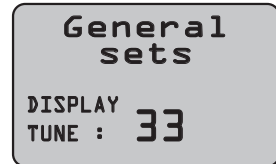
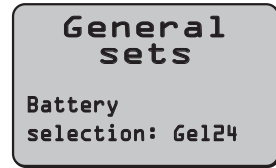

Impostazione lingua:

- Entrare nel menù di impostazione parametri fino a visualizzare la seguente videata:

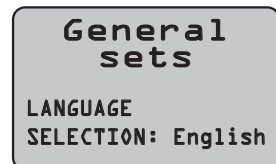

- Scegliere la lingua agendo sui pulsanti (47a) "+" e (47b) "-", quindi premere il pulsante (51) "☰" per confermare la scelta.

Impostazione tipo di batterie.

- Entrare nel menù di impostazione parametri fino a visualizzare la seguente videata:

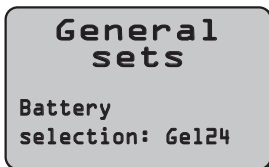

- Scegliere il tipo di batterie agendo sui pulsanti (47a) "+" e (47b) "-", quindi premere il pulsante (51) "☺" per confermare la scelta;
- **Wet24** = Batterie ad ACIDO
- **Gel24** = Batterie a Gel
- **Agm24** = Batterie AGM
- **LFP** = Batteria al Litio SYCAIN

Impostazione Display - contrasto e luminosità:

- Entrare nel menù di impostazione parametri fino a visualizzare la seguente videata:

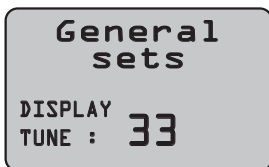

- Scegliere il tipo di contrasto del display impostando un valore da "5 a 50" agendo sui pulsanti (47a) "+" e (47b) "-", quindi premere il pulsante (51) "☺" per confermare la scelta e passare all'impostazione della luminosità.



- Scegliere il tipo di luminosità del display impostando un valore da "0 a 10" agendo sui pulsanti (47a) "+" e (47b) "-", quindi premere il pulsante (51) "☺" per confermare la scelta.

Impostazione dosatore detergente chimico:



AVVERTENZA:

**Non cambiare questo parametro!
Su questa tipologia di macchine la funzione è di serie.**

- Entrare nel menù di impostazione parametri fino a visualizzare la seguente videata:

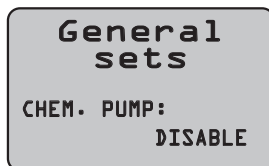

- Abilitare o disabilitare la pompa detergente chimico agendo sui pulsanti (47a) "+" e (47b) "-" e selezionando "Disable" per disabilitarla o "Enabled" per abilitarla quindi premere il pulsante (51) "☺" per confermare la scelta.

14.1 - ALLARMI DURANTE IL FUNZIONAMENTO (Fig. A)

Quando si presenta un malfunzionamento della macchina, sul display (46) appare il tipo di allarme come da elenco sotto riportato.

Consultare l'elenco ed eseguire la soluzione consigliata per ripristinare il corretto funzionamento della macchina.

Se i rimedi consigliati non dovessero avere un buon esito, contattare il Servizio di Assistenza Tecnica.

ALLARME	SIGNIFICATO	SOLUZIONE
AL_1: Function Brushes Ammeter	Protezione Amperometrica Spazzole	Verificare modo d'uso della funzione spazzole. Rilevata corrente di lavoro elevata da parte del motore spazzole.
AL_2: Function Vacuum Ammeter	Protezione Amperometrica Aspiratore	Verificare assorbimento motore aspiratore. Rilevata corrente di lavoro elevata da parte del motore aspiratore.
AL_3: Function Powerstage Fail	Stadio di potenza danneggiato	Stadio potenza spazzole o aspiratore danneggiato: sostituire scheda.
AL_4: Function Overcurrent	Sovracorrente su uscite spazzola o aspiratore	Rilevato cortocircuito sull'uscita motore spazzole o aspiratore: verificare connessioni e stato motori.
AL_5: Function Overtemperature	Protezione termica su stadio spazzole/aspiratore	Surriscaldamento stadio potenza spazzole e aspiratore: verificare assorbimenti.
AL_10: UnderVoltage	Sottotensione	Usato solo su batteria tipo LFP quando la tensione scende istantaneamente a 21,6 V. Autospegnimento in 3 minuti. Soluzione: Caricare la batteria.
AL_14: Traction Release Pedal	Protezione per l'operatore da partenze improvvise della macchina	Riavviare la macchina avendo cura di non tenere il dito sul touch system.
AL_15: Traction Overtemperature	Protezione termica su stadio trazione	Surriscaldamento stadio potenza trazione: verificare assorbimenti.
AL_16: Traction Powerstage Fail	Stadio di potenza Trazione danneggiato	Stadio potenza trazione danneggiato: sostituire scheda.
AL_17: Traction Overcurrent	Sovracorrente su uscita Trazione	Rilevato cortocircuito sull'uscita motore trazione: verificare connessioni e stato del motore.
AL_18: Traction Tract. Ammeter	Protezione Amperometrica Trazione	Verificare modo d'uso della funzione trazione. Rilevata corrente di lavoro elevata da parte del motore trazione.
AL_20: General EEprom Fail	Errore lettura memoria interna	Sostituire scheda.

ALLARME	SIGNIFICATO	SOLUZIONE
AL_21: General Key-off failure	Sequenza chiave errata	Rilevato rimbalzo sul segnale di chiave: verificare connessioni batteria-pulsantiera-scheda funzioni.
AL_22: General Main rele fail	Relè generale danneggiato	Il relè generale a bordo scheda appare danneggiato: sostituire la scheda. L'allarme viene generato anche in caso di fusibile di potenza danneggiato.
AL_23: General Overvoltage	Sovratensione	Rilevato sovratensione su scheda funzioni. Controllare connessioni batterie.
AL_24: Traction Batt connection	Batterie non connesse alla scheda funzioni	Verificare modo d'uso della funzione trazione. Rilevata corrente di lavoro elevata da parte del motore trazione.
AL_25: General Keyboard fail	Mancanza comunicazione plancia-funzioni	Verificare connessioni tra scheda pulsantiera e funzioni.

15.1 - RICERCA GUASTI

PROBLEMA	CAUSA	RIMEDIO
Portando la chiave di accensione (20) su "1" il display non si accende.	Batterie scariche.	Controllare lo stato di carica delle batterie.
	Pulsante di emergenza premuto.	Ripristinare il pulsante di emergenza.
	Errato o assenza collegamento delle batterie.	Verificare e correggere il collegamento delle batterie.
	Fusibili bruciati.	Verificare e sostituire il fusibile chiave da 3A, oppure il fusibile generale da 75A.
	Blocchetto chiave di accensione danneggiato.	Sostituire. (*)
La spazzola non ruota.	Pulsante spazzola non premuto.	Premere il pulsante.
	Scheda funzioni danneggiata.	Sostituire. (*)
	Scheda display danneggiata.	Sostituire. (*)
	Motore spazzola danneggiato.	Sostituire. (*)

PROBLEMA	CAUSA	RIMEDIO
L'aspiratore non funziona.	Pulsante aspiratore non premuto.	Premere il pulsante.
	Serbatoio acqua di recupero pieno.	Svuotare, lavare e pulire il serbatoio e il sensore di livello.
	Vaschetta detriti e filtro di aspirazione sporchi.	Pulire la vaschetta e il filtro.
	Scheda funzioni danneggiata.	Sostituire. (*)
	Scheda display danneggiata.	Sostituire. (*)
	Motore aspirazione danneggiato.	Sostituire. (*)
Il detergente chimico non fuoriesce.	Pompa chimico disabilitata.	Cambiare settaggio nelle impostazioni parametri.
	Pulsante detergente chimico non premuto.	Premere il pulsante.
	Tanica vuota.	Sostituire.
	Tubo ostruito.	Pulire tubi.
	Pompa guasta.	Sostituire. (*)
	Scheda funzioni danneggiata.	Sostituire. (*)
La macchina non asciuga bene lasciando tracce di acqua nel pavimento.	Tubo di aspirazione intasato.	Controllare e eventualmente pulire il tubo di aspirazione che collega il tergitore al serbatoio acqua di recupero.
	Tergitore non regolato correttamente.	Regolare l'incidenza del tergitore.
	Tergitore sporco.	Pulire il tergitore.
	Serbatoio acqua di recupero pieno.	Svuotare il serbatoio.
	Vaschetta detriti e filtro di aspirazione sporchi.	Pulire la vaschetta e il filtro.
	Gomme tergitore usurate.	Capovolgere o sostituire le gomme tergitore.
	Motore aspirazione danneggiato.	Sostituire. (*)

PROBLEMA	CAUSA	RIMEDIO
Non fuoriesce acqua.	Pulsante erogazione acqua non premuto.	Premere il pulsante.
	Serbatoio vuoto.	Riempire il serbatoio.
	Rubinetto chiuso.	Aprire il rubinetto.
	Filtro intasato.	Pulire il filtro.
	Elettrovalvola o pompa acqua danneggiata.	Sostituire. (*)
	Scheda funzioni danneggiata.	Sostituire. (*)
Pulizia pavimento insufficiente.	Spazzole o detergente inadeguati.	Usare spazzole o detergenti adatte al tipo di pavimento o di sporco da pulire.
	Spazzola consumata.	Sostituire la spazzola.

(*) Chiamare il servizio di assistenza per la sostituzione.

16.1 - GARANZIA

Durante il periodo di garanzia verranno riparate o sostituite, in forma gratuita, tutte le parti guaste o difettose.

Sono escluse dalla garanzia tutte le parti danneggiate da manomissione o da un uso non corretto della macchina.

Per attivare la procedura di garanzia rivolgersi al proprio rivenditore o al centro di assistenza di competenza muniti di documento di acquisto.

17.1 - DEMOLIZIONE DELLA MACCHINA



PERICOLO:

Le batterie e le parti elettriche sono considerati rifiuti speciali e quindi devono essere smaltite in appositi centri di raccolta come indicato dalle normative in vigore nel paese di utilizzo.

18.1 - SCHEMA ELETTRICO

Legenda:

BAT	Batterie
BC	Caricabatterie
EB1	Scheda funzioni
EB2	Display e pannello comandi
EV	Elettrovalvola
F0	Fusibile principale (70A)
F1	Fusibile chiave (3A)
F2	Fusibile pompa acqua (3A)
F3	Fusibile motore aspirazione (20A)
KEY	Chiave accensione
L1	Luce di lavoro
MA	Motore aspirazione
MS	Motore spazzola
MT	Motore trazione
PA	Pompa acqua
PC	Pompa detergente chimico
PE	Pulsante emergenza
S1	Sensore livello acqua recupero
S2	Sensori touch presenza operatore

Codici colore:

BK	Nero
BU	Azzurro
BN	Marrone
GN	Verde
GY	Grigio
OG	Arancione
PK	Rosa
RD	Rosso
VT	Viola
WT	Bianco
YE	Giallo

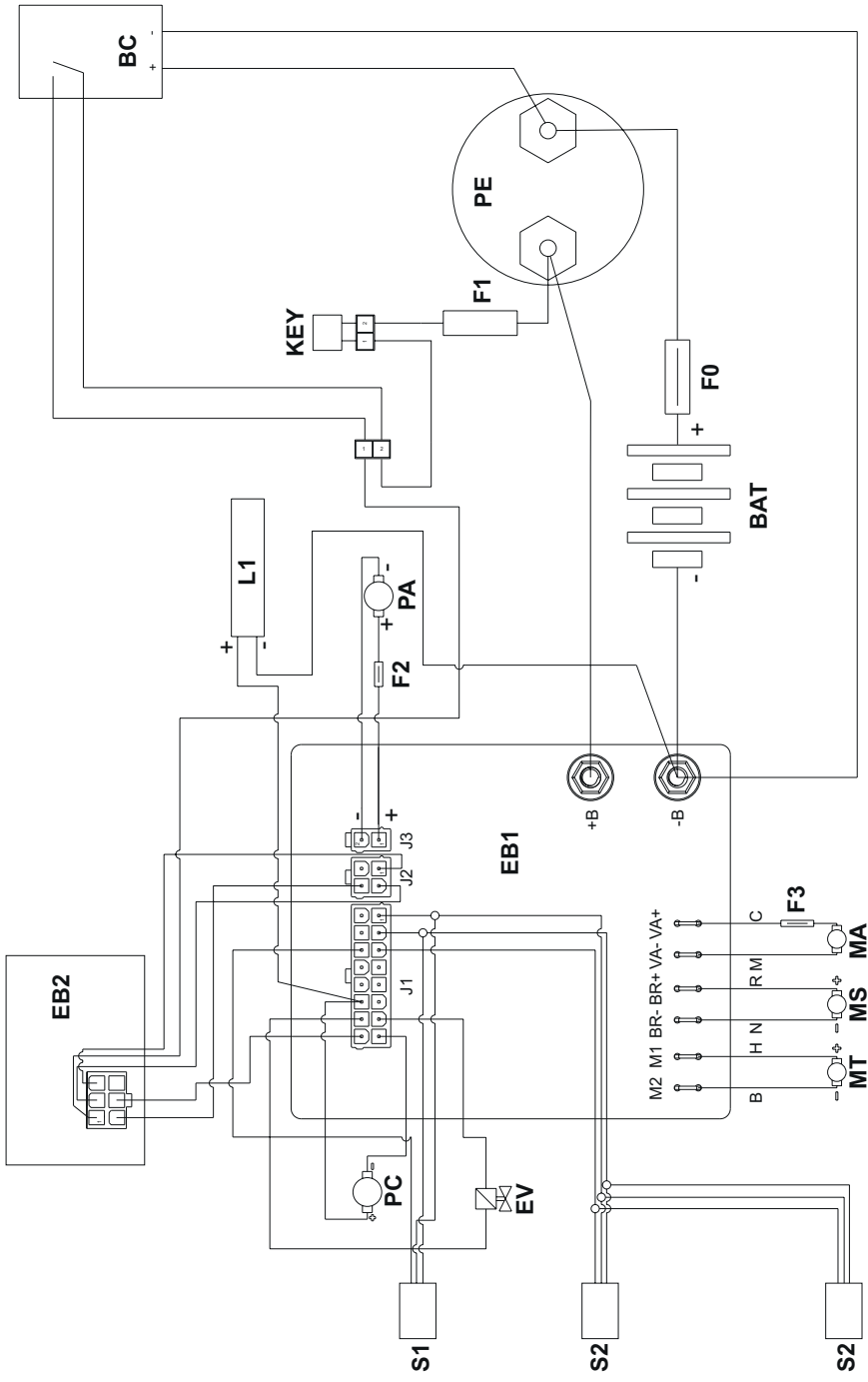

DEALER

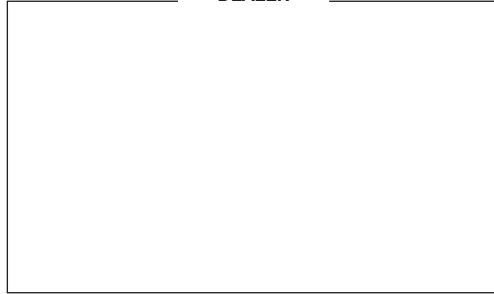

Riello Cleaning Machines S.p.A.

Registered Office

Via Enrico Fermi, 43 - 37136 Verona (VR) - Italy

Headquarters

Via Circonvallazione, 5 - 27020 Dorno (PV) - Italy

P. +39 0382 848811 - F. +39 0382 84668 - M. info@riellocm.com



ghibli.com - wirbel.it

