

# RACER / RANGER

R 85 FD 65 Lithium  
R 85 FD 75 Lithium

R 115 FD 75 Lithium  
R 115 FD 85 Lithium







**FR** Utilisation et Entretien

**CE**

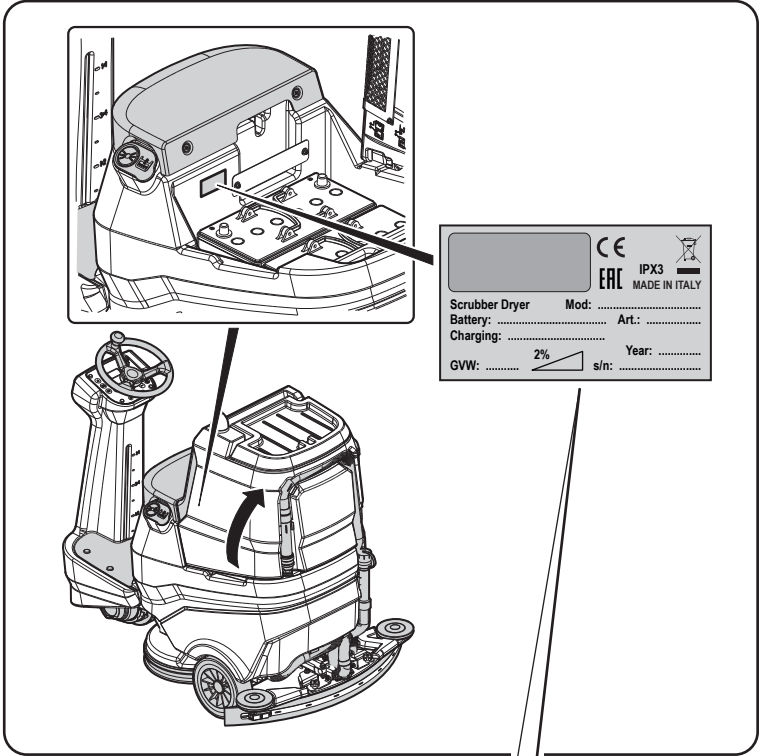



49.0369.00  
ed. 10/2025





Scrubber Dryer Mod: .....  
 Battery: .....V .....W Art.: .....  
 Charging: .....  
 GVW: ..... 2% s/n: ..... Year: .....

1 

2 • Scrubber Dryer Mod: ..... 8  
 • Battery: .....V .....W Art.: ..... 7  
 • Charging: .....

GVW: ..... 2% s/n: ..... Year: ..... 6  
 5 9 3

	1	2	3
IT	Produttore	Caratteristiche elettriche	N° Matricola
EN	Manufacturer	Electrical characteristics	Serial N°
FR	Producteur	Caractéristiques électriques	N° Matricule
DE	Hersteller	Elektrische Eigenschaften	Serien-Nr.
ES	Fabricante	Características eléctricas	N° Matricola
PT	Produtor	Características eléctricas	Número de série
NL	Producent	Elektrische eigenschappen	Serienummer
CS	Výrobce	Elektrické údaje	Výrobní č.
RU	Изготовитель	Электрические характеристики	Заводской №
PL	Producent	Specyfikacja elektryczna	Numer seryjny
AR	الصانع	المواصفات الكهربائية	الرقم التسلسلي

	4	5	6
IT	Grado di protezione	Peso in ordine di marcia	Anno di costruzione
EN	Degree of protection	Weight in running order	Year of manufacture
FR	Degré de protection	Poids en ordre de marche	Année de construction
DE	Schutzgrad	Gewicht bei Betrieb	Baujahr
ES	Grado de protección	Peso en orden de marcha	Año de fabricación
PT	Grau de protecção	Peso em ordem de marcha	Ano de construção
NL	Beschermingsgraad	Gewicht in rijklare toestand	Bouwjaar
CS	Úroveň ochrany	Hmotnost v provozním stavu	Rok výroby
RU	Βαθμός προστασίας	Βάρος στην λειτουργία	Έτος κατασκευής
PL	Stopień zabezpieczenia	Ciężar podczas eksploatacji	Rok produkcji
AR	درجة الحماية	الوزن في وضعية التشغيل	سنة الصنع

	7	8	9
IT	Codice articolo	Modello	Massima pendenza superabile
EN	Item code	Model	Maximum superable slope
FR	Référence de l'article	Modèle	Pente maximum surmontable
DE	Artikelnummer	Modell	Maximal befahrbare Steigung
ES	Código del artículo	Modelo	Máxima pendiente que se puede superar
PT	Código do artigo	Modelo	Máximo declive transponível
NL	Artikelcode	Model	Maximaal berijdbare hellingsgraad
CS	Kód položky	Model	Maximální překonatelný sklon
RU	Код изделия	Модель	Максимальный преодолимый наклон
PL	Kod artykułu	Model	Maksymalnie superable stoku
AR	رمز المنتج	الطراز	أقصى درجة ميلان قابلة للتخطي



**FR**

Français .....FR - 1  
(Traduction des instructions d'origine)



*Cher client,*

*Nous vous remercions pour avoir choisi un de nos produits pour le nettoyage de vos locaux.*

*L'autolaveuse accompagnée que vous venez d'acquérir a été conçue pour satisfaire l'utilisateur en termes de simplicité d'utilisation et de fiabilité dans le temps.*

*Nous sommes conscients que, pour qu'un produit reste tel quel dans le temps, il faut constamment le renouveler afin de satisfaire les attentes de ceux l'utilisent quotidiennement. Nous espérons donc que vous serez un client satisfait mais aussi un collaborateur qui n'hésite pas à nous faire partager les opinions et les idées de ceux qui l'utilisent au quotidien.*

# TABLES DES MATIÈRES

<b>TABLES DES MATIÈRES</b> .....	<b>2</b>
<b>DONNÉES DES MATIÈRES</b> .....	<b>3</b>
<b>1.1 - INTRODUCTION</b> .....	<b>4</b>
1.1.a - Position de l'opérateur.....	4
1.1.b - Avertissements généraux pédant l'utilisation de la machine .....	4
<b>1.2 - UTILISATION NON PRÉVUE DE LA MACHINE</b> .....	<b>5</b>
<b>2.1 - CONNAISSANCE DE LA MACHINE (Fig. A)</b> .....	<b>5</b>
<b>3.1 - DÉSEMBALLAGE (Fig. B)</b> .....	<b>5</b>
3.1.a - Installation batteries (Fig. A).....	5
3.1.b - Déchargement de la machine de la palette de transport en bois (Fig. B) .....	5
<b>4.1 - ASSEMBLAGE COMPOSANTS</b> .....	<b>6</b>
4.1.a - Installation du dispositif-suceur (Fig. C) .....	6
4.1.b - Installation de la brosse.....	6
<b>5.1 - CHARGEMENT DE LA BATTERIE</b> .....	<b>6</b>
<b>6.1 - DESCRIPTION DES COMMANDES DE LA MACHINE</b> .....	<b>7</b>
6.1.a - Panneau de commande (Fig. F).....	7
6.1.b - Pédale d'accélérateur (Fig. A).....	9
<b>7.1 - AFFICHER (Fig. F)</b> .....	<b>10</b>
<b>8.1 - ARRÊT D'URGENCE</b> .....	<b>11</b>
<b>9.1 - DISPOSITIFS DE SÉCURITÉ (Fig. A)</b> .....	<b>11</b>
<b>10.1 - REMPLISSAGE DU RÉSERVOIR (Fig. D)</b> .....	<b>11</b>
<b>10.2 - RÉSERVOIR NETTOYANT / CHIMIQUES (si présent) (Fig. E)</b> .....	<b>12</b>
<b>11.1 - FONCTIONNEMENT (Fig. A-F)</b> .....	<b>12</b>
11.1.a - Vérification avant l'utilisation .....	12
11.1.b - Préparation de la machine et choix du cycle .....	12
11.1.c - Utilisation de la machine.....	13
11.1.d - Fin d'utilisation et extinction.....	13
<b>12.1 - VIDANGE EAU DE RÉCUPÉRATION (Fig. H)</b> .....	<b>14</b>
<b>13.1 - ENTRETIEN ET NETTOYAGE</b> .....	<b>14</b>
<b>13.2 - OPÉRATIONS À EFFECTUER TOUS LES JOURS</b> .....	<b>14</b>
13.2.a - Vidange et nettoyage du réservoir d'eau propre (Fig. I).....	14
13.2.b - Nettoyage du réservoir d'eau de récupération (Fig. J) .....	15
13.2.c - Nettoyage suceur (Fig. K).....	15
<b>13.3 - OPÉRATIONS A EFFECTUER TOUS LES 3 MOIS</b> .....	<b>15</b>
13.3.a - Contrôle de l'état d'usure de la chaîne de direction (Fig. L) .....	15
<b>13.4 - OPÉRATIONS À EFFECTUER SELON LES BESOINS</b> .....	<b>15</b>
13.4.a - Remplacement brosses (Fig. M) .....	15
13.4.b - Réglage du caoutchouc du pare-éclaboussures (Fig. M).....	16
13.4.c - Substitution des raclettes en caoutchouc (Fig. K) .....	16
13.4.d - Réglage incidence suceur (Fig. N) .....	16
13.4.e - Réglage de la pression des suceur (Fig. O) .....	17
13.4.f - Nettoyage du filtre d'eau propre (Fig. P) .....	17
13.4.g - Robinet de vidange du compartiment à piles (Fig. A).....	17
13.4.h - Contrôle état d'usure des trois roues (Fig. A).....	17
<b>14.1 - RÉGLAGE DES PARAMÈTRES (Fig. F)</b> .....	<b>18</b>
14.1.a - Paramètres OPÉRATEUR .....	18
<b>15.1 - CONTRÔLE / REMPLACEMENT DES FUSIBLES</b> .....	<b>20</b>
<b>16.1 - ALARMES PENDANT LE FONCTIONNEMENT</b> .....	<b>20</b>
<b>17.1 - DÉPISTAGE DES PANNES</b> .....	<b>23</b>
<b>18.1 - DÉMOLITION DE LA MACHINE</b> .....	<b>24</b>
<b>19.1 - SCHÉMA ÉLECTRIQUES</b> .....	<b>25</b>

## DONNÉES DES MATIÈRES

	RACER R 85		RANGER R 115	
	FD 65	FD 75	FD 75	FD 85
<b>Type de conduction</b>	Conducteur porté			
<b>Caractéristiques</b>				
Fonctionnement et Alimentation	Batteries 24 V			
Type de Batteries	N° 1 - 24V 100Ah (Li)		N° 1 - 24V 200Ah (Li)	
Puissance installée	2160 W		2210 W	
Autonomie de travail	2 h (100Ah Li)		4 h (200Ah Li)	
Avancement	Traction avant/arrière			
Largeur piste de lavage	650 mm	750 mm	750 mm	850 mm
Largeur d'aspiration	850 mm	950 mm	950 mm	1050 mm
Rendement théorique	4000 m <sup>2</sup> /h	4500 m <sup>2</sup> /h	4500 m <sup>2</sup> /h	5000 m <sup>2</sup> /h
Rendement réel	2400 m <sup>2</sup> /h	2700 m <sup>2</sup> /h	2700 m <sup>2</sup> /h	3000 m <sup>2</sup> /h
Vibration système main-bras (ISO 5349-1)	< 2,5 m/s <sup>2</sup>			
Vibration corps entier (ISO 2631-1)	< 0,5 m/s <sup>2</sup>			
Pression sonore (ISO 11203) (LpA)	63 dB(A)			
Pression sonore en mode silencieux (LpA)	57 dB(A)			
Code IP	IPX3			
<b>Brosses</b>				
Diamètre / pad / nombre	330 mm / 13" / 2	380 mm / 15" / 2	380 mm / 15" / 2	430 mm / 17" / 2
Puissance moteur / nombre	500 W / 2			
Vitesse de rotation brosse	165 tr/min.			
Pression spécifique	30 gr/cm <sup>2</sup>	21 gr/cm <sup>2</sup>	21 gr/cm <sup>2</sup>	17 gr/cm <sup>2</sup>
Pression spécifique (extrapression)	46 gr/cm <sup>2</sup>	32 gr/cm <sup>2</sup>	43 gr/cm <sup>2</sup>	34 gr/cm <sup>2</sup>
<b>Traction</b>				
Pente maximale franchissable pendant le nettoyage	2 %			
Pente franchissable à vide (*)	12 %			
Puissance moteur	600 W			
Vitesse maximum avancement en travail	6 km/h			
<b>Aspiration</b>				
Puissance moteur	550 W			
Dépression (colonne d'eau)	125 mbar / 1250 mmH <sub>2</sub> O			
Débit d'air	30 l/sec			

	RACER R 85		RANGER R 115	
	FD 65	FD 75	FD 75	FD 85
<b>Réservoir</b>				
Type	Double réservoir			
Capacité solution	80 l		110 l	
Capacité récupération	85 l		115 l	
<b>Dimensions</b>				
Dimensions de la machine (longueur x largeur x hauteur)	1375 x 705 x 1230 mm		1470 x 770 x 1365 mm	
Largeur de la machine - tête de brosse	715 mm	785 mm	785 mm	890 mm
Largeur de la machine - raclette	885 mm	950 mm	950 mm	1055 mm
Dimensions logement batteries (longueur x largeur x hauteur)	380 x 540 x 310 mm		380 x 625 x 440 mm	
<b>Poids</b>				
Poids à vide	213 kg		246 kg	
Poids avec batterie Lithium 24V 100Ah	236 kg		-	
Poids avec batterie Lithium 24V 200Ah	-		289 kg	
Poids dans l'ordre de marche (GVW)	490 kg		691 kg	

(\*) La machine a été testée dans les conditions suivantes:

- Batterie standard
- Réservoirs vides
- Rampe en béton brut
- Longueur de rampe 15 m
- 75 kg d'opérateur

## 1.1 - INTRODUCTION



### REMARQUE :

Les numéros et les références aux figures indiqués entre parenthèses renvoient aux composants indiqués dans la feuille illustrative en annexe.



### DANGER :

**Avant d'utiliser la machine s'il vous plaît lire le manuel «AVERTISSEMENTS DE SÉCURITÉ POUR SÉCHEUSE DES PLANCHES » joint à la présente et les additions ci-dessous.**

#### 1.1.a - Position de l'opérateur

L'opérateur, tout en utilisant la machine est assis sur le siège avec les mains sur le volant.

#### 1.1.b - Avertissements généraux pendant l'utilisation de la machine

- NE PAS abandonner la machine sur des surfaces inclinées.
- Il est strictement interdit de fléchir en pente ; danger de renversement.
- Éviter d'utiliser la machine dans des environnements comportant un risque de chute d'objets.

## 1.2 - UTILISATION NON PRÉVUE DE LA MACHINE

- Ne pas utiliser la machine avec le réservoir de récupération ouvert.
- Ne pas circuler avec les pieds/les jambes sortant de la zone de protection de la machine.
- Ne pas effectuer des braquages soudains en particulier lors de descente.



### AVERTISSEMENT :

**La machine est habilitée au transport d'une SEULE personne.**

## 2.1 - CONNAISSANCE DE LA MACHINE (Fig. A)

- (1) Volant avec panneau de commande et commandes
- (2) Clé de démarrage
- (3) Siège
- (4) Capteur de présence opérateur
- (5) Bouton-poussoir D'URGENCE, pour l'arrêt immédiat de toutes les fonctions
- (6) Estrade d'appui pour les pieds
- (7) Pédale accélérateur
- (8) Roues postérieures
- (9) Lampe de travail ( optionnel )
- (10) Feu clignotant ( optionnel )
- (11) Réservoir d'eau de récupération
- (12) Couvercle du réservoir d'eau de récupération
- (13) Réservoir d'eau propre
- (14) Bouchon
- (15) Tuyau de vidange de l'eau de récupération
- (16) Tuyau d'aspiration de l'eau du dispositif-suceur
- (17) Tuyau de vidange de l'eau propre
- (18) Tube de niveau du réservoir d'eau propre
- (19) Groupe brosses
- (20) Dispositif-suceur
- (21) Compartiment à documents
- (22) Filtre de l'eau
- (23) Roue de direction et de traction
- (24) Crochet de support de dispositif-suceur

- (25) Pied de support groupe réservoir de récupération

## 3.1 - DÉSEMBALLAGE (Fig. B)

Une fois l'emballage retiré comme indiqué dans la feuille d'instructions sur l'emballage lui-même, vérifier l'intégrité de la machine et de tous les composants fournis. En cas de dommage évident, contactez votre revendeur et transporteur local dans les 3 jours suivant la réception.

- Retirez l'enveloppe et les boîtes (26) contenant les accessoires fournis:
  - (20) Dispositif-suceur.
  - (32) Brosses N ° 2.
- Soulevez le réservoir et prenez la documentation de l'enveloppe appropriée:
  - (33) Manuel d'utilisation et d'entretien de la machine.
  - (34) Manuel d'instructions du chargeur de batterie.

### 3.1.a - Installation batteries (Fig. A)





#### AVERTISSEMENT :

**Le remplacement, l'installation et le raccordement de la batterie au lithium doivent être effectués exclusivement par du personnel spécialisé.**

### 3.1.b - Déchargement de la machine de la palette de transport en bois (Fig. B)

- Retirer la cale en bois (27) positionnée devant la roue avant.
- Placer la rampe (28) devant la palette en bois comme indiqué dans la feuille d'instructions sur l'emballage.
- Asseyez-vous sur le siège (3) en position de conduite.
- Tourner la clé d'allumage (2) sur «ON».
- Appuyez sur le bouton de sens de marche

- (31) «», avec l'icône «» sur l'écran, puis appuyez sur la pédale d'accélérateur (7) et avec précaution descendez de la palette (29).

## 4.1 - ASSEMBLAGE COMPOSANTS

### 4.1.a - Installation du dispositif-suceur (Fig. C)

- Insérer le suceur (20) dans la plaque (35) de support et fixez-la avec les leviers (36) en les tournant dans le sens des aiguilles d'une montre.
- Raccorder le tuyau d'aspiration (16) sur la bouche (37) du suceur.

### 4.1.b - Installation de la brosse

- Voir la procédure au paragraphe "13.4.a - Remplacement brosses (Fig. M)".

## 5.1 - CHARGEMENT DE LA BATTERIE

L'état de charge de la batterie peut être visualisé à partir de l'indicateur de batterie (45). Chargez la batterie à la fin de chaque travail ou au moins lorsque le symbole de la batterie

«» commence à clignoter, correspondant à environ 20 % de la charge restante sur l'indicateur de batterie.



### REMARQUE :

Il est possible de charger la batterie au lithium même avec des charges partielles.



### DANGER :

**Ne laissez pas la batterie au lithium à un niveau de charge faible.**

**LAISSER LA MACHINE AVEC UN NIVEAU DE CHARGE FAIBLE PEUT ENTRAÎNER LE BLOCAGE IRRÉVERSIBLE DE LA BATTERIE, LA RENDANT INUTILISABLE.**

Chaque fois que la batterie descend en dessous de 20 % de charge résiduelle, visible sur l'indicateur de batterie (45), chargez-la immédiatement après

avoir terminé le travail.

Lorsque le pourcentage est d'environ 10% de charge résiduelle, les fonctions de nettoyage s'arrêtent, seule la traction reste active. Dans ce cas, rendez-vous sur le lieu de charge et rechargez immédiatement la batterie.

**Charger la batterie dans des zones bien ventilées et conformes à la réglementation en vigueur dans le pays d'utilisation. Pour plus d'informations sur la sécurité, veuillez vous référer au chapitre 1 de ce manuel.**



### AVERTISSEMENT :

**Pour les informations et avertissements concernant la batterie au lithium et le chargeur embarqué, veuillez vous référer au manuel du chargeur joint à ce document.**

- Amenez votre voiture à la borne de recharge de batterie.
- Tournez la clé (2 Fig. F) sur « **OFF** » pour éteindre la machine.
- Soulevez le réservoir d'eau de récupération (11) en vous assurant qu'il est vide.
- Dans le compartiment de la batterie, débranchez la connexion de la batterie (38) du connecteur principal de la machine (39).
- Connectez la connexion de la batterie (38) au connecteur du chargeur (40).
- Retirez et branchez la fiche (75) du chargeur de batterie (47) au réseau électrique (la tension et la fréquence du réseau doivent être égales aux valeurs correspondantes du chargeur de batterie, indiquées sur la plaque signalétique de la machine).



### REMARQUE :

Pendant le cycle de charge, avec la clé de contact (2) tournée sur « **ON** », il est possible de visualiser le pourcentage de charge sur

### l'indicateur de batterie (45).

- Lorsque le pourcentage de charge atteint 100 %, le cycle de charge de la batterie est terminé.
- Assurez-vous que la machine est éteinte avec la clé (2 Fig. F) tournée sur « **OFF** ».
- Débrancher la fiche (75) du chargeur de batterie (47) du secteur.
- Débranchez la connexion de la batterie (38) du connecteur du chargeur (40).
- Rebranchez la connexion de la batterie (38) au connecteur principal de la machine (39). Abaissez soigneusement le réservoir d'eau de récupération (11).



### **AVERTISSEMENT :**

**Pendant de longues périodes de non-utilisation de la machine, maintenez la batterie à un niveau de charge supérieur à 50 %. Chargez la batterie au moins tous les 6 mois.**

## **6.1 - DESCRIPTION DES COMMANDES DE LA MACHINE**



### **6.1.a - Panneau de commande (Fig. F)**

#### **(2) Clé de démarrage**

- Tourner la clé dans le sens horaire sur « **ON** » apporte de la tension aux circuits permettant de faire fonctionner la machine.
- Tourner en sens contraire sur « **OFF** » enlève la tension des circuits ; dans cette position, la clé peut être enlevée.





#### **(30) Boutons de réglage de la vitesse maximum**

Il est possible de régler la vitesse maximum d'avancement au moyen des boutons (30a)

«  » et (30b) «  ».

- Lorsqu'on appuie complètement sur l'accélérateur (7), la vitesse sera proportionnelle à la valeur maximum configurée.
- Quand tous les symboles vitesse «  » sont clairs sur l'écran (41), la pédale d'accélérateur (7) est inhibée et la machine reste à l'arrêt.

#### **(31) Bouton de direction de marche**

- En appuyant sur le bouton (31) «  », avec l'icône «  » sur l'écran, la machine passe en marche avant.
- En appuyant sur le bouton (31) «  », avec l'icône «  » sur l'écran, la machine avance en marche arrière



#### **REMARQUE :**

La vitesse maximum en marche arrière peut être configurée comme la marche avant au moyen des boutons (30).

#### **(41) Écran**

- Voir le chapitre spécifique.

#### **(42) Bouton «Ready to go»**

- Lorsqu'on appuie sur le bouton (42), l'icône



«  » s'affiche et les fonctions suivantes s'activent dans une configuration standard:

- Abaissement de la tête et rotation des brosses.
  - Abaissement de la raclette et démarrage du système d'aspiration.
  - Vitesse de travail = 3e encoche (3,6 km/h).
  - Flux d'eau = 3e encoche.
  - Agent chimique = 3e encoche (1%).
  - Aspiration = normale (100%).
  - Pression brosses = normale.
- Avec cette fonction standard activée, il est possible d'appuyer sur n'importe quel bouton de travail pour toute modification ou réglage.

Le cas échéant, quand on a configuré une modification sur les fonctions de travail, il est possible de la mémoriser en opérant comme indiqué ci-après :



- Appuyer et maintenir appuyé pendant 3 secondes le bouton (42) ; la confirmation de la mémorisation est indiquée sur l'écran (41) avec le clignotement de «**UPLOADED**».
- Pour désactiver le nouveau réglage et revenir aux valeurs standards des configurations, appuyer à nouveau et maintenir appuyé pendant 3 secondes sur le bouton (42) ; la confirmation est indiquée sur l'écran (41) par le clignotement de «**RE-SET**».

#### (43) **Bouton ECO**

- Pendant la phase de travail, lorsqu'on appuie sur le bouton (43), l'icône «» s'affiche à l'écran, les paramètres d'eau, d'agent chimique, d'aspiration et de pression testée prennent les valeurs suivantes:
  - Flux d'eau = 3e encoche.
  - Agent chimique = 3e encoche (1%).
  - Aspiration = silencieuse (50%).

#### (44) **Bouton aspirateur / mode**

##### **silencieux**

- Lorsqu'on appuie sur le bouton (44), l'aspirateur s'active et l'icône «» s'affiche à l'écran ; d'autre part, si la marche avant est enclenchée ou que la machine est au point mort, la raclette s'abaisse.
- Avec la fonction d'aspiration activée, la prochaine fois que vous appuierez sur le bouton (44), la vitesse de la turbine d'aspiration sera réduite, réduisant considérablement le bruit émis par la machine ; avec la fonction activée, l'icône «» apparaît sur l'écran.
- La prochaine fois que l'on appuie sur le bouton (44), l'aspirateur s'arrête, la raclette se soulève et les icônes du système d'aspiration sur l'écran s'éteignent.



#### **REMARQUE :**

Avec la machine à l'arrêt, le racle vers le bas et la touche (2) sur «ON» après une période d'inactivité, le racloir se lèvera automatiquement.



#### (45) **Indicateur de batterie**

- Fournit les informations suivantes sur la batterie au lithium :
  - Pourcentages de charge restants.
  - État d'utilisation - «STANDBY», «CHARGE», «DISCHARGE».
  - Temps de fonctionnement disponible «TIME LEFT», estimé au moment de la lecture avec les différentes fonctions activées.



#### (46) **Bouton brosses / mode extra pression**

- Lorsqu'on appuie sur le bouton (46), la tête des brosses s'abaisse et l'icône «» s'affiche à l'écran.
- Les brosses commencent à tourner lorsque vous appuyez sur la pédale d'accélérateur, et arrêtent lorsque la pédale d'accélérateur est soulevée.



#### **REMARQUE :**

Les brosses tournent à la fois en mode avant et arrière et avec le réglage de la vitesse (30) à «0».



#### **REMARQUE :**

Avec la machine arrêtée, tête basse et brosses ferme avec la clé d'allumage (2) sur «ON» après une période d'inactivité de la tête se lèvera automatiquement.

- Avec les brosses au sol et en fonctionnement, la prochaine pression sur le bouton (46) activera la pression supplémentaire ; avec la fonction activée, l'icône «» apparaît sur l'écran.



### REMARQUE :

Cette fonction est équipée d'un système de sécurité qui détecte automatiquement un absorption excessif de courant des moteurs de brosse et est capable de faire varier automatiquement la pression sur les brosses au sol les portant dans la position la plus appropriée.



- La prochaine fois que l'on appuie sur le bouton (46), les brosses s'arrêtent, la tête de brosse se soulève et l'icône «» sur l'écran s'éteint.



### REMARQUE :

Chaque fois que le groupe sort (position de repos) de la tête, la pression des brosses est positionné au minimum.

### (48) Bouton doseur agent chimique (s'il est présent)

- Lorsqu'on appuie sur le bouton (48), l'icône «» s'affiche à l'écran, et le système se prépare au dosage de l'agent chimique. Le fonctionnement de la pompe de dosage est commandé par la pédale d'accélérateur enfoncée.
- En appuyant de manière répétée (48), on augmente la quantité d'agent chimique ; lorsqu'on arrive à la quantité maximum, l'icône «» s'affiche à l'écran. Si l'on appuie à nouveau sur le bouton (48), la fonction se désactive et l'icône sur l'écran s'éteint





### REMARQUE :

En cas de vidange du système de dosage d'agent chimique, après avoir remplacé le réservoir, maintenez le bouton (48) enfoncé pendant au moins 5 secondes pour activer la procédure de purge d'air d'une durée d'environ 40 secondes; cette fonction est activée

uniquement avec la machine à l'arrêt, la clé d'allumage (2) en position «ON» et avec le réglage de la vitesse (30) sur «0».

### (49) Bouton pour l'alimentation de l'eau

- Lorsqu'on appuie sur le bouton (49), l'icône «» s'affiche à l'écran, et le système se prépare à l'ouverture de l'électrovanne d'eau. Le fonctionnement de l'électrovanne est commandé par la pédale d'accélérateur enfoncée.
- En appuyant plusieurs fois sur le bouton (49) augmente la quantité d'eau; arrivé à la quantité maximale indiquée sur l'afficher par le symbole «» si le bouton est pressé à nouveau (49) la fonction est désactivée et l'icône sur l'afficher s'éteint.

### (50) Bouton avertisseur sonore

### (51) Bouton feu clignotant

### (52) Bouton lampe de travail

#### 6.1.b - Pédale d'accélérateur (Fig. A)

- Lorsqu'on appuie sur la pédale d'accélérateur (7), la machine se déplace vers l'avant ou vers l'arrière, selon le bouton de direction de marche sur lequel on a appuyé.
- La vitesse est réglable en enfonçant plus ou moins la pédale d'accélérateur.
- En relâchant la pédale d'accélérateur (7), la machine ralentit jusqu'à l'arrêt. Après quelques secondes, lorsque la machine est arrêtée, s'enclenche automatiquement le frein de stationnement; le frein est relâché en appuyant sur la pédale d'accélérateur (7) vers l'avant ou vers l'arrière.

## 7.1 - AFFICHER (Fig. F)



Lorsque la machine est allumée, les icônes suivantes s'affichent (41) :







### Batterie

Indique l'état de la batterie lorsqu'elle est faible.



### Vitesse maximum d'avancement

- Avec les boutons (30a) «  » et (30b) «  », on configure la vitesse maximum que peut atteindre la machine avec la pédale d'accélérateur (7) complètement enfoncée :

					
km/h - 0	1,2	2,4	3,6	4,8	6,0



### Direction de marche

- La flèche de direction indique la fonction d'avancement sélectionnée via le bouton (31) «  ».



### «Ready to go»

Elle s'affiche à l'écran quand on appuie sur le bouton (42) «  ».

### Mode ECO

Elle s'affiche à l'écran quand on appuie sur le bouton (43) «  ».



### Aspirateur en fonction

Elle s'affiche à l'écran quand on appuie sur le

bouton (44) «  » pour indiquer que l'aspirateur est allumé et que la raclette est baissée.



### Fonctionnement silencieux

Avec l'aspirateur allumé.

La prochaine fois que vous appuierez sur

le bouton (44) «  », l'écran affichera indiquant que l'aspirateur fonctionne à une vitesse réduite et silencieuse.



### Rotation brosses

Elle s'affiche à l'écran quand on appuie sur le

bouton (46) «  » pour indiquer que la rotation de la brosse est activée.



### Extra pression

Avec la rotation du pinceau activée.

L'appui ultérieur sur le bouton (46) «  » permet la pression supplémentaire des brosses,

cela est indiqué par l'icône «  ».







### Distributeur d'agent chimique (s'il est présent)

Elle s'affiche à l'écran quand on appuie sur le

bouton (48) «  ».

Appuyer sur bouton pour augmenter ou diminuer le pourcentage de détergent dosé :

				
0,2%	0,5%	1%	2%	3%



### Préparation distribution d'eau

Elle s'affiche à l'écran quand on appuie sur le

bouton (49) «  » pour indiquer que l'électrovanne de distribution d'eau est activée.

Quand le niveau d'eau dans le réservoir est

au minimum, l'icône «  » est visualisée en plein écran en combinaison avec le signal sonore.

Remplir le réservoir d'eau (13) comme indiqué au paragraphe spécifique, puis arrêter et redémarrer la machine



### **Absence de l'opérateur sur le siège de conduite**

Cette icône s'affiche quand l'opérateur n'est pas assis correctement sur le siège de conduite et elle bloque toutes les fonctions de la machine.



### **Le niveau maximal du liquide dans le réservoir de récupération**

S'affiche à l'afficher lorsque le liquide dans le réservoir de recyclage a atteint le niveau maximum.



### **Pédale d'accélérateur vers le bas**

Ce symbole est inséré lorsque la machine signale une mauvaise opération de séquence de démarrage, pour supprimer l'alarme insérée, relâchez la pédale d'accélérateur (7 Fig. A).

## **8.1 - ARRÊT D'URGENCE**

Le bouton d'arrêt d'urgence (5 Fig. A) est situé dans une position facilement accessible pour l'opérateur.

Il faut appuyer dessus avec décision en cas de nécessité immédiate pour arrêter la machine et toutes ses fonctions.

Pour réactiver la fonctionnalité de la machine, tirer le bouton d'arrêt d'urgence jusqu'au déclenchement et au rétablissement de celui-ci.



### **REMARQUE :**

Lorsque le bouton d'urgence est enfoncé, seuls l'écran (41) et l'indicateur de batterie (45) restent allumés.



### **AVERTISSEMENT :**

**Appuyer sur le bouton d'arrêt d'urgence (5) avec la machine allumée uniquement en cas de réelle nécessité, ne pas utiliser cette procédure**

**pour éteindre la machine, cela peut causer des pannes même sérieuses de la machine.**

## **9.1 - DISPOSITIFS DE SÉCURITÉ (Fig. A)**

La machine est équipée des fonctions de sécurité suivantes:

### **Capteur de présence opérateur (4)**

Il bloque toutes les fonctions de la machine lorsque l'opérateur n'est pas présent sur le siège du conducteur.

### **Système de sécurité anti-dérapiage**

Si besoin est, il réduit la vitesse lors des braquages et en cas de dérapage latéral de la machine à une valeur de sécurité, pour éviter toute dérapage soudain et augmenter la stabilité de la machine en toute condition.

### **Frein électromagnétique**

Il est intégré dans la roue avant (23) et empêche le déplacement de la machine quand elle n'est pas démarrée et, de toute façon, lorsqu'elle est à l'arrêt.

## **10.1 - REMPLISSAGE DU RÉSERVOIR (Fig. D)**



### **AVERTISSEMENT :**

**N'introduire dans le réservoir que de l'eau propre du réseau, dont la température ne doit pas dépasser les 50°C.**

- Au moyen du tuyau amovible (52), introduire l'eau dans le réservoir (13) jusqu'au remplissage de celui-ci.
- Ne remplissez pas complètement le réservoir, utilisez le tube de niveau (18) comme référence.
- Ou bien, si cela est disponible, ouvrir le bouchon (14) et utiliser la prise acquastop (53, si elle est présente).



### **AVERTISSEMENT :**

**Vérifiez toujours visuellement le niveau de remplissage pour éviter le risque de mouiller le sol.**

- À la fin du remplissage du réservoir, fermer le bouchon (14).



**REMARQUE :**

*Pour les machines sans kit chimique, remplir le réservoir (13) avec de l'eau propre et la mélanger avec le détergent chimique. Toujours suivre les instructions de dilution indiquées sur l'étiquette de l'emballage du produit chimique utilisé pour composer la solution détergente.*

## 10.2 - RÉSERVOIR NETTOYANT / CHIMIQUES (si présent) (Fig. E)



**REMARQUE :**

*N'utiliser que du détergent qui ne mousse pas ; en ce qui concerne les quantités, se référer aux instructions du producteur du détergent et selon le type de saleté.*

- Soulevez le réservoir de récupération (11).
- Vérifier que dans le réservoir (54), il est le produit nécessaire pour la journée de travail.

En cas de remplacement du réservoir, agir comme suit :

- Retirer le bouchon (55) retirer la cartouche (54) et insérer un nouveau réservoir de 5 litres et insérer le bouchon (55) avec le tube d'aspiration.



**DANGER :**

**En cas de contact du détergent avec les yeux et la peau ou en cas d'ingestion, se référer à la fiche de sécurité et d'utilisation du producteur du détergent.**



**REMARQUE :**

*Les réservoirs (54) pour être utilisés sont de type standard de 5 litres, qui est disponible dans le commerce.*

- Baisser avec précaution le réservoir d'eau de récupération (11).
- Effectuer la purge d'air (voir la procédure à l'entrée «Bouton doseur agent chimique»).

## 11.1 - FONCTIONNEMENT (Fig. A-F)

### 11.1.a - Vérification avant l'utilisation

- Contrôler que le tuyau (15) d'évacuation du réservoir soit correctement accroché et bouché.
- Contrôler que le tuyau (16) d'aspiration de l'eau du suceur soit correctement inséré dans le réservoir de récupération.
- Contrôler que le raccord (37) situé sur le suceur (20) ne soit pas obstrué et que le tuyau soit correctement raccordé.
- Vérifiez l'état de charge de la batterie en tournant la clé de contact (2) sur « ON » et le pourcentage affiché sur l'indicateur de batterie (45).

### 11.1.b - Préparation de la machine et choix du cycle

- Asseyez-vous dans le siège du conducteur.
- La machine a la possibilité d'effectuer 4 cycles de travail :

#### Cycle de lavage, brossage, séchage :

- Appuyer sur le bouton «Ready to go» (42) «» pour préparer la distribution du détergent, la rotation des brosses et le démarrage de l'aspirateur.

#### Cycle de séchage seulement :



- Pour exécuter le cycle de séchage, appuyez sur le bouton (44) «», vous commencez l'aspirateur.

#### Cycle de brossage seulement :

- Pour exécuter le cycle de brossage, appuyez sur le bouton (46) «», il préparé la rotation de la brosse.

- La rotation des brosses commencera lorsque la machine avec l'accélérateur (7) enfoncée, commence à se déplacer vers l'avant ou vers l'arrière, ou en appuyant sur l'accélérateur et régler la vitesse d'avance sur «0».

### Cycle de lavage, brosses :

- Appuyez sur le bouton (46) «  » pour organiser la rotation des brosses et appuyez sur le bouton (49) «  » pour préparer l'alimentation de l'eau.
- La rotation des brosses et la distribution de l'eau démarrent quand on appuie sur la pédale d'accélérateur avec la marche avant ou arrière, ou bien avec le réglage de la vitesse d'avancement au moins sur la 1e encoche.

### 11.1.c - Utilisation de la machine



#### **DANGER :**

**Faire particulièrement attention lorsque l'on utilise la machine en pente, pour éviter tout danger de renversement ou des situations pouvant rendre précaire la stabilité de la machine.**



#### **DANGER :**

**Eviter les braquages soudains et effectuer des braquages uniquement avec le volant complètement tourné et à basse vitesse, en tenant compte des conditions du sol.**

- Tourner la clé d'allumage (2) sur «ON» ; pendant les 2 premières secondes d'allumage, l'écran (41) indique le type de batteries installées et les heures de travail de la machine.
- Sélectionner le type de cycle de travail à réaliser.
- Enclencher la vitesse de travail souhaitée en agissant sur les boutons (30).

- Allumer le gyrophare (10, en option) et les feux de travail (9, en option).
- Procéder aux opérations de nettoyage en agissant sur l'accélérateur (7).



#### **REMARQUE :**

En relâchant l'accélérateur la rotation des brosses et la distribution de l'eau s'arrêtent.



#### **REMARQUE :**

Pour procéder correctement au nettoyage et au séchage du sol, il est nécessaire d'utiliser la machine en marche avant. Lorsque l'on utilise la marche arrière, le suceur se soulève et l'aspiration de l'eau résiduelle présente sur le sol s'arrête.

- Si nécessaire, ajuster la quantité de solution de lavage à travers le bouton (49) «  ».
- Vérifiez l'état de charge de la batterie à l'aide de l'indicateur de batterie (45).

### 11.1.d - Fin d'utilisation et extinction

- Au terme des opérations de nettoyage arrêter la machine en suivant les étapes suivantes: rotation des brosses et aspirateur en agissant sur les commandes correspondantes en fonction du type de cycle utilisé.
- Tourner la clé d'allumage (2) sur «OFF».
- Le frein de stationnement est activé automatiquement.
- Vider et laver le réservoir de récupération ainsi que le réservoir de la solution comme indiqué dans les paragraphes correspondants.



#### **REMARQUE :**

Lorsque l'opérateur sort hors de la machine, le frein de stationnement est activé automatiquement.

**DANGER :**

Il est interdit de garer la machine en pente.

## 12.1 - VIDANGE EAU DE RÉCUPÉRATION (Fig. H)

**DANGER :**

Prendre soin de vérifier que le réservoir de l'eau de récupération (11) soit vide avant de le soulever.

A la fin du cycle de lavage ou bien quand le réservoir (11) de l'eau de récupération est plein, il faut le vider en opérant comme décrit ci-dessous :

**REMARQUE :**

Pour l'élimination de l'eau de récupération se référer aux normes en vigueur dans le pays d'utilisation de la machine.

- Placer la machine près d'une bonde de vidange.
- Décrocher le tuyau (15) de ses attaches, le baisser jusqu'au sol sur la bonde de vidange.
- Dévisser le bouchon (56) et vidanger complètement l'eau de récupération contenue dans le réservoir.

**REMARQUE :**

Il est possible de moduler la quantité d'eau distribuée en appuyant sur la partie finale du tuyau (15).

- Revisser le bouchon (56) et replacer le tuyau (15) sur son support.

## 13.1 - ENTRETIEN ET NETTOYAGE

**AVERTISSEMENT :**

Pour plus d'informations et les avertissements relatifs à l'entretien ou de nettoyage, suivre les instructions données dans le livret «Consignes de sécurité pour le machines de lavage» joint à la présente.

## 13.2 - OPÉRATIONS À EFFECTUER TOUS LES JOURS

### 13.2.a - Vidange et nettoyage du réservoir d'eau propre (Fig. I)

**AVERTISSEMENT :**

A la fin des opérations de lavage ; il est obligatoire de vider et de nettoyer le réservoir d'eau (13) propre pour éviter les dépôts ou les incrustations.

Après avoir vider le réservoir d'eau de récupération, vider le réservoir d'eau propre (13), en procédant comme suit :

- Placer la machine près d'une bonde de vidange.
- Débrancher le tube (17) des crochets spéciaux, le baisser à terre sur la bonde de vidange, enlever le bouchon (57) et vider entièrement l'eau.
- Laver l'intérieur du réservoir en laissant le tuyau de vidange ouvert et en introduisant de l'eau propre par l'ouverture supérieure.
- Au terme du nettoyage soulever le tuyau (17), refermer le bouchon (57) et accrocher le tuyau à ses supports.

### 13.2.b - Nettoyage du réservoir d'eau de récupération (Fig. J)



#### AVERTISSEMENT :

Une fois les opérations de lavage terminées, il faut obligatoirement nettoyer le réservoir d'eau de récupération pour éviter des dépôts ou des incrustations et la prolifération de bactéries, d'odeurs et de moisissures.

- Soulever le couvercle (12).
- Enlever le bac de collecte des déchets (58) et ouvrir son couvercle, puis nettoyer à l'eau courante, en enlevant les éventuels morceaux de papier, de bois, etc. qui l'obstruent.
- Enlever et nettoyer le filtre d'aspiration (59) à l'eau courante.
- Laisser le tuyau de vidange (15 Fig. H) baissé et le bouchon enlevé, introduire de l'eau par l'ouverture supérieure (60), puis rincer l'intérieur du réservoir jusqu'à ce que de l'eau propre sorte du tuyau de vidange.
- Remonter l'ensemble en procédant dans le sens inverse.

### 13.2.c - Nettoyage suceur (Fig. K)

Pour effectuer un nettoyage du groupe suceur (20), il faut l'enlever comme indiqué ci-dessous :

- Débrancher le tube (16 Fig. C) du groupe suceur (20).
- Relâchez les leviers (36 Fig. C) en les tournant dans le sens inverse des aiguilles d'une montre et enlever le groupe suceur (20).
- Laver le groupe et plus particulièrement les pièces en caoutchouc (60) et (61) et l'intérieur du raccord d'aspiration (62).



#### REMARQUE :

Si au cours du nettoyage, il s'avère que les caoutchoucs (60) et (61) sont abîmés ou

usés, il faut soit les remplacer soit les inverser.

- Remonter le tout en procédant en sens inverse.

## 13.3 - OPÉRATIONS A EFFECTUER TOUS LES 3 MOIS

### 13.3.a - Contrôle de l'état d'usure de la chaîne de direction (Fig. L)

- Contrôler l'état d'usure et de corrosion de la chaîne (63) située sous la machine à côté de la roue antérieure.
- Si la chaîne présente des traces de corrosion il est nécessaire de la remplacer en s'adressant au service d'assistance technique.

## 13.4 - OPÉRATIONS À EFFECTUER SELON LES BESOINS

### 13.4.a - Remplacement brosses (Fig. M)

Il est nécessaire de remplacer les brosses lorsque celles-ci sont usées et présentent une longueur inférieure à 2 cm ou bien doivent être remplacées en fonction du type de sol à nettoyer. Pour le remplacement procéder de la manière suivante :

- Enfiler une main sous le groupe porte-brosses (19), pour décrocher la brosse la tourner d'un coup sec dans le sens contraire à la rotation.
- Positionner sous le groupe porte-brosses (19) les nouvelles brosses.
- S'asseoir au poste de conduite, tourner la clé (2 Fig. F) en position «ON».
- Mettre la vitesse d'avancement sur la valeur «0».
- Appuyer sur le bouton (46 Fig. F) «  » pour activer la rotation des brosses ; le groupe brosses se baisse.
- Lorsqu'on appuie sur la pédale d'accélérateur (7 Fig.

- A), les brides porte-brosses commencent à tourner en accrochant les brosses, puis relâcher la pédale.
- Appuyer à nouveau sur le bouton (46 Fig. F) «  » et tourner la clé (2 Fig. F) en position «OFF».

### 13.4.b - Réglage du caoutchouc du pare-éclaboussures (Fig. M)

Selon le type de sol à traiter ou après le remplacement des brosses à disques, il peut être nécessaire de régler la hauteur du caoutchouc de protection anti-éclaboussures (64). Pour l'ajuster, procédez comme suit:

- Tournez la clé (2 Fig. F) en position «ON».
- Appuyez sur le bouton (46 Fig. F) «  » pour abaisser la tête de brosse (19), puis tournez la clé (2 Fig. F) sur «OFF».
- Vérifiez la hauteur correcte du caoutchouc du pare-éclaboussures comme indiqué sur la figure M.
- Si nécessaire, agissez manuellement sur le caoutchouc pour rétablir la bonne hauteur.



#### REMARQUE:

La hauteur correcte du caoutchouc de protection contre les éclaboussures est lorsque, pendant le fonctionnement et la tête de brosse est abaissée, le caoutchouc lui-même affleure le sol.

- À la fin du réglage, remettez la machine en marche et appuyez sur le bouton (46

Fig. F) «  », puis tournez la clé (2 Fig. F) sur «OFF».

### 13.4.c - Substitution des raclettes en caoutchouc (Fig. K)

A partir du moment où le séchage du sol s'avère difficile ou bien que des traces d'eau restent sur le sol, il faut contrôler l'état d'usure des raclettes en caoutchouc du groupe suceur (20).

- Enlever le groupe suceur (20) comme indiqué dans le paragraphe « nettoyage groupe suceur ».
- Appuyez le dispositif de blocage (65) et ouvrez la poignée (66).
- Sortez les deux colliers de fixation du pneu (67) et sortez le pneu extérieur (60).
- Desserrez les deux ridoirs (68) et sortez la tringle de verrouillage (69) et le pneu intérieur (61).



#### REMARQUE :

Lorsque les caoutchoucs (60) ou (61) sont usés d'un côté, ils peuvent être retournés une fois.

- Substituer ou retourner le caoutchouc (60) ou (61) sans les intervertir.
- Remonter le tout en procédant en sens contraire.



#### REMARQUE :

Il existe deux types de caoutchouc :

Le caoutchouc en para pour tous les types de sols et le caoutchouc en polyuréthane pour les sols d'atelier mécanique présentant des traces d'huile.

### 13.4.d - Réglage incidence suceur (Fig. N)

- Démarrer la machine et appuyer sur le bouton (44 Fig. F) «  ».
- Mettre la vitesse maximum sur la 1e encoche avec les boutons (30 Fig. F), appuyer sur la pédale d'accélérateur (7 Fig. A) et se déplacer de quelques mètres, puis arrêter et descendre de la machine.
- Agir sur la barre filetée (70) pour régler l'incidence que les raclettes (60) et (61) ont avec le sol, en tournant dans le sens des aiguilles d'une montre, on obtient une plus grande incidence et inversement, on obtient une incidence moindre.



### **REMARQUE :**

On obtient une incidence correcte lorsque durant le fonctionnement il n'y a pas de traces ni de filets de liquide sur le sol et que la raclette a une incidence constante sur toute sa longueur.

#### **13.4.e - Réglage de la pression des suceur (Fig. O)**

Selon le type de sol à traiter ou après le remplacement des caoutchoucs de la raclette, il peut être nécessaire d'ajuster la pression au sol de la raclette. Pour l'ajuster, procédez comme suit:

- Soulevez le réservoir d'eau de récupération (11) en vous assurant qu'il est vide.
- Agir sur la vis de réglage (71) en tenant compte du fait que:
  - Tourner dans le sens des aiguilles d'une montre diminue la pression au sol de la raclette.
  - Tourner dans le sens inverse des aiguilles d'une montre augmente la pression au sol de la raclette.
- À la fin du réglage, abaissez soigneusement le réservoir d'eau de récupération (11).

#### **13.4.f - Nettoyage du filtre d'eau propre (Fig. P)**

- Assurez-vous que le réservoir (13 Fig. A) est vide.
- Enlever le bouchon (22) et extraire la cartouche filtre (72).
- Nettoyer la cartouche filtre (72) à l'eau du robinet.
- Remontez tout, suivant dans l'ordre inverse, en vous assurant que le joint (73) est positionné correctement.

#### **13.4.g - Robinet de vidange du compartiment à piles (Fig. A)**

- Vérifiez périodiquement qu'il n'y a pas de stagnation de l'eau dans le compartiment de la batterie.
- Si nécessaire, placez-vous avec la machine près d'un drain de drainage, décrochez le tuyau et ouvrez le robinet (74), puis vidangez les liquides.

#### **13.4.h - Contrôle état d'usure des trois roues (Fig. A)**

- Contrôler régulièrement l'état d'usure des roues (8) et (23); si elles présentent des traces d'usure ou si elles sont endommagées, il est nécessaire de les remplacer en s'adressant au service d'assistance technique.



### **DANGER :**

**Opérer avec les roues usées ou endommagées comporte un danger pour l'opérateur car la machine pourrait avoir une tenue de conduite réduite dans les virages.**

## 14.1 - RÉGLAGE DES PARAMÈTRES (Fig. F)



### 14.1.a - Paramètres OPÉRATEUR

L'opérateur a la possibilité d'accéder au menu pour configurer les paramètres suivants :

- Langue
- Type de batteries
- Écran - Contraste
- Écran - Luminosité

Pour accéder au menu, agir de la manière suivante :

- Appuyer et maintenir appuyés les boutons

(49) «  » et (46) «  », puis tourner la clé d'allumage (2) sur «ON» pour afficher la page-écran suivante :





General Sets	Paramètres généraux
ID Check	Contrôle
Insert password	Saisir le mot de passe

- Relâcher les boutons appuyés.
- Saisir le mot de passe de 4 chiffres «0010»

en appuyant sur les boutons (30a) «  »

ou (30b) «  » pour modifier la valeur du chiffre qui clignote.

- Appuyer sur le bouton (43) «  » pour confirmer et passer au chiffre suivant, mais aussi, à la fin pour confirmer le mot de passe et accéder à la liste des paramètres.

- Appuyer sur le bouton (49) «  » ou (46) «  » pour faire défiler les pages-écrans suivantes :

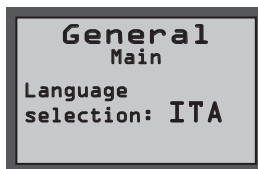

General Main	Configuration principale
Language selection	Sélection langue

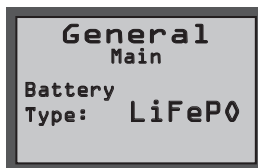

General Main	Configuration principale
Battery Type	Sélection du type de batterie



General Main	Configuration principale
Display Tune	Contraste écran



General Main	Configuration principale
Display Brightness	Luminosité écran

## Configuration langue :

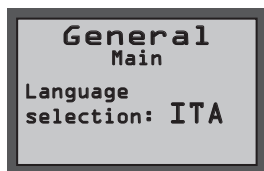

General Main	Configuration principale
Language selection	Sélection langue

- Choisir la langue en agissant sur les boutons (30a) «**+**» ou (30b) «**-**», puis appuyer sur le bouton (43) «**ECO**» pour confirmer le choix ;
- **ITA** = Italien
- **ENG** = Anglais

## Configuration du type de batterie :



### AVERTISSEMENT :

Ne modifiez pas ce paramètre. Utilisez uniquement la configuration « **LiFePO** » car elle est spécifique à la batterie installée.

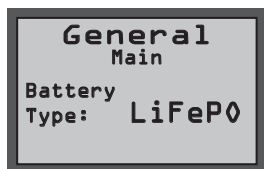

General Main	Configuration principale
Battery Type	Sélection du type de batterie

- Choisir le type de batterie en agissant sur les boutons (30a) «**+**» ou (30b) «**-**», puis appuyer sur le bouton (43) «**ECO**» pour confirmer le choix ;
- **Pb** = batterie ACIDE
- **Gel** = Batterie au gel
- **Li-ION** = Batterie au lithium
- **LiFePO** = Batterie au lithium SYCAIN

## Configuration écran - Contraste :

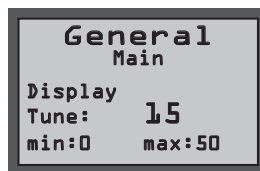

General Main	Configuration principale
Display Tune	Contraste écran

- Choisir le type de contraste de l'écran en sélectionnant une valeur de «0 à 50» au moyen des boutons (30a) «**+**» ou (30b) «**-**», puis appuyer sur le bouton (43) «**ECO**» pour confirmer le choix.

## Configuration écran - Luminosité :



General Main	Configuration principale
Display Brightness	Luminosité écran

- Choisir le type de luminosité de l'écran en sélectionnant une valeur de «0 à 10» au moyen des boutons (30a) «**+**» ou (30b) «**-**», puis appuyer sur le bouton (43) «**ECO**» pour confirmer le choix.



### REMARQUE :

*Lors de la confirmation de la configuration choisie, la machine redémarre et l'écran (41) s'allume dans la modalité opérationnelle de travail.*

## 15.1 - CONTRÔLE / REMPLACEMENT DES FUSIBLES



### REMARQUE :

*Tous les circuits électriques de la machine sont protégés par des dispositifs électroniques à réarmement automatique, les fusibles de sécurité agissent seulement en cas de pannes graves.*

*Par conséquent, on conseille de contacter le personnel qualifié pour l'éventuel remplacement des fusibles.*

## 16.1 - ALARMES PENDANT LE FONCTIONNEMENT

Lorsqu'un dysfonctionnement se présente sur la machine, l'écran (41 Fig. F) affiche le type d'alarme, selon la liste fournie ci-après.

Consulter la liste et appliquer la solution conseillée pour rétablir le bon fonctionnement de la machine.

Si les solutions conseillées ne donnent pas de résultat positif, contacter le Service d'Assistance Technique.

ALARME	SIGNIFICATION	SOLUTION
AL_1: General	Erreur mémoire	Redémarrer la machine.
AL_2: General	Anomalie clé	Arrêter la machine pendant 10 secondes au moins, puis redémarrer.
AL_3: General	Sous-tension	Arrêter la machine, contrôler l'état de charge de la batterie, les fusibles, les contacts, les câblages et les connexions et redémarrer la machine.
AL_4: General	Surtension	Arrêter la machine, contrôler les fusibles, les contacts, les câblages et les connexions et redémarrer la machine.
AL_6: General	Absence de communication avec le tableau de bord ou l'écran	Arrêter la machine, contrôler les contacts, les câblages et les connexions et redémarrer la machine.
AL_7: General	Communication ffm	Arrêter la machine, contrôler les contacts, les câblages et les connexions avec le module de communication, ainsi que le fonctionnement de ce dernier, puis redémarrer la machine.
AL_8: General	Communication Interne 1 et 2	Redémarrer la machine.
AL_9: General		
AL_10: General	Insérer tag	Visualisation manquante de la Clé «Tag» : insérer la clé.
AL_11: General	Tag non valable	Erreur de visualisation de la Clé «Tag» : changer de clé ou clé endommagée.
AL_12: General	Mise à jour en cours...	Visualisation de la mise à jour des paramètres à distance en cours : attendre jusqu'à la fin de la mise à jour.

<b>ALARME</b>	<b>SIGNIFICATION</b>	<b>SOLUTION</b>
<b>AL_13: General</b>	<b>Éteindre</b>	Visualisation mise à jour des paramètres terminée : redémarrer la machine.
<b>AL_41: Function</b>	<b>Surchauffe</b>	Arrêter et laisser refroidir la machine. Contrôler l'absorption des moteurs des brosses et de l'aspirateur, l'état de ventilation de l'environnement et redémarrer.
<b>AL_42: Function</b>	<b>Puissance endommagée</b>	Arrêter la machine pendant 10 secondes au moins, puis redémarrer.
<b>AL_44: Function</b>	<b>Relais défaillant</b>	Non fermeture du Relais/Télerupteur. Vérifier le fonctionnement du Télerupteur. En cas de relais embarqué, si la défaillance persiste, remplacer la carte.
<b>AL_45: Function</b>	<b>Relais défaillant cc</b>	Détection de Relais/Télerupteur fermé à l'allumage. Vérifier l'état des contacts Télerupteur. En cas de relais embarqué, si la défaillance persiste, remplacer la carte.
<b>AL_46: Function</b>	<b>Surintensité Brosses</b>	Arrêter la machine, vérifier la charge (moteur), la mécanique, le câblage et les connexions, et rechercher la présence d'un court-circuit à la sortie, puis redémarrer.
<b>AL_47: Function</b>	<b>Surintensité Aspirateur</b>	Arrêter la machine, vérifier la charge (moteur), la mécanique, le câblage et les connexions, et rechercher la présence d'un court-circuit à la sortie, puis redémarrer.
<b>AL_48: Function</b>	<b>Surintensité Pompe eau</b>	Arrêter la machine, vérifier la charge (moteur), la mécanique, le câblage et les connexions, et rechercher la présence d'un court-circuit à la sortie, puis redémarrer.
<b>AL_49: Function</b>	<b>Ampèremétrie Brosse 1 et 2</b>	Vérifier la consommation et les modalités d'utilisation de la fonction brosses et redémarrer la machine.
<b>AL_50: Function</b>		
<b>AL_52: Function</b>	<b>Ampèremétrie Aspirateur 1</b>	Vérifier la consommation de la fonction aspirateur et redémarrer la machine.
<b>AL_54: Function</b>	<b>Connexion Brosse 1 et 2</b>	Vérifier la connexion des moteurs brosse.
<b>AL_55: Function</b>		
<b>AL_57: Function</b>	<b>Connexion Aspirateur 1</b>	Vérifier la connexion du moteur aspirateur.
<b>AL_59: Function</b>	<b>Déséquilibre</b>	Vérifier l'absorption des moteurs brosse
<b>AL_61: Function</b>	<b>Ampèremétrie Actionneur brosses</b>	Vérifier la consommation du moteur de l'actionneur et l'état de la mécanique actionnée.

<b>ALARME</b>	<b>SIGNIFICATION</b>	<b>SOLUTION</b>
<b>AL_62: Function</b>	<b>Surintensité Actionneur brosses</b>	Arrêter la machine, vérifier la charge (moteur), la mécanique, le câblage et les connexions, et rechercher la présence d'un court-circuit à la sortie.
<b>AL_63: Function</b>	<b>Fin de course Actionneur brosses</b>	Vérifier les connexions / l'état de la fin de course. Contrôle actif uniquement pour la version BTO.
<b>AL_65: Function</b>	<b>Ampèremétrique Actionneur raclette</b>	Vérifier la consommation du moteur de l'actionneur et l'état de la mécanique actionnée.
<b>AL_66: Function</b>	<b>Surintensité Actionneur raclette</b>	Arrêter la machine, vérifier la charge (moteur), la mécanique, le câblage et les connexions, et rechercher la présence d'un court-circuit à la sortie.
<b>AL_80: Traction</b>	<b>Surchauffe Moteur Traction</b>	Arrêter et laisser refroidir la machine. Vérifier la consommation et les modalités d'utilisation de la traction, l'état de la ventilation de l'environnement et redémarrer.
<b>AL_85: Traction</b>	<b>Surintensité Moteur Traction</b>	Arrêter la machine, vérifier la charge (moteur), la mécanique, le câblage et les connexions, et rechercher la présence d'un court-circuit à la sortie, puis redémarrer.
<b>AL_86: Traction</b>	<b>Ampèremétrique Moteur Traction</b>	Vérifier la consommation et les modalités d'utilisation de la fonction traction et redémarrer la machine.
<b>AL_87: Traction</b>	<b>Lecture Moteur Traction</b>	Redémarrer la machine.
<b>AL_88: Traction</b>	<b>Anomalie Frein électrique</b>	Arrêter la machine, vérifier le câblage du frein et redémarrer.
<b>AL_89: Traction</b>	<b>Défaillance Pédale d'accélérateur</b>	Arrêter la machine, vérifier les connexions et le câblage, puis redémarrer.
<b>AL_90: Traction</b>	<b>Pédale d'accélérateur Enfoncée</b>	Relâcher la pédale et redémarrer la machine.
<b>AL_91: Traction</b>	<b>Encodeur défaillant</b>	Arrêter la machine, vérifier les connexions et le câblage, puis redémarrer.

## 17.1 - DÉPISTAGE DES PANNES

PROBLÈMES	CAUSE	RÉPARATIONS
La machine ne démarre lorsque l'on tourne la clé.	La batterie est déchargée.	Contrôler l'état de charge de la batterie.
	Le fusible général est grillé.	Remplacer le fusible positionné sur le câble batterie. (*)
	Clé défectueuse.	Remplacer la clé. (*)
La brosses ne tourne pas	Problèmes de moteur.	Remplacer le moteur. (*)
	Échec du carte.	Remplacez la carte. (*)
L'aspirateur ne fonctionne pas.	Réservoir de récupération plein.	Vider le réservoir.
	Moteur à turbine défectueuse.	Remplacer le moteur. (*)
	Échec du carte.	Remplacez la carte. (*)
La machine n'essuie pas ou essuie mal en laissant des traces d'eau sur le sol.	L'aspirateur est éteint.	Démarrer l'aspirateur.
	Le tuyau d'aspiration est encrassé.	Contrôler et éventuellement nettoyer le tuyau d'aspiration qui relie de groupe suceur au réservoir de récupération.
	Le réservoir de récupération est plein	Vider le réservoir de récupération.
	Les raclettes en caoutchouc sont usées.	Retourner ou substituer les raclettes en caoutchouc.
L'eau ne sort plus.	Réservoir vide.	Remplir le réservoir.
	Filtre engorgé.	Nettoyer le filtre.
	L'électrovalve de la pompe ne fonctionne pas.	Remplacez la pompe de l'électrovanne. (*)
	Pompe à eau défectueuse.	Remplacer la pompe à eau. (*)
	Échec du carte.	Remplacez la carte. (*)

PROBLÈMES	CAUSE	RÉPARATIONS
La machine ne se déplace pas en condition de travail.	Opérateur non assis correctement su poste de conduite.	S'asseoir correctement sur le siège.
	Moto roue défectueuse.	Remplacement moto roue. (*)
	Échec du carte.	Remplacez la carte. (*)
	Dysfonctionnement du capteur de présence opérateur..	Remplacez le capteur. (*)
Le nettoyage du sol est insuffisant.	Les brosses ou les détergents sont inadaptés.	Utiliser des brosses ou des détergents adaptés au type de sol ou selon le degré de saleté à nettoyer.
	Brosses usées.	Remplacez les brosses.
L'icône du réservoir de solution vide «  » continue de clignoter.	Réservoir vide.	Remplissez le réservoir.
	Appuyez sur fermé.	Ouvrez le robinet.
	Débitmètre défectueux.	Remplacez le débitmètre. (*)
Dans le compartiment de la batterie, il y a une stagnation de l'eau.	Capteur de niveau de réservoir de récupération défectueux.	Vidangez l'eau dans le compartiment de la batterie avec le tuyau et le robinet appropriés.
		Vérifiez ou remplacez le capteur de niveau. (*)

(\*) Appelez le service client pour demander un remplacement.

## 18.1 - DÉMOLITION DE LA MACHINE



**DANGER :**

Les batteries et les pièces électriques doivent être considérées comme des déchets spéciaux et doivent donc être éliminées dans des installations de collecte appropriées, conformément à la réglementation en vigueur dans le pays d'utilisation.

## 19.1 - SCHÉMA ÉLECTRIQUES

### Légende :

<b>AC</b>	Accélérateur
<b>BAT</b>	Batterie au lithium
<b>BE</b>	Balise (facultatif)
<b>BRK</b>	Frein électromagnétique
<b>DISP</b>	Indicateur de batterie Sycain
<b>EB1</b>	Onglet Fonction
<b>EB2</b>	Montrer
<b>EB3</b>	Panneau de configuration
<b>EV</b>	Électrovanne
<b>F1</b>	Fusible de l'actionneur de la tête de brosse (5A)
<b>F2</b>	Fusible de l'actionneur d'essuie-glace (3A)
<b>F3</b>	Fusible de pompe à eau (3A)
<b>F4</b>	Fusible du moteur d'aspiration (40A)
<b>F5</b>	Fusible du moteur de la brosse droite (40A)
<b>F6</b>	Fusible du moteur à brosse gauche (40A)
<b>F7</b>	Fusible de batterie (150A)
<b>F14</b>	Fusible du moteur de traction (100A)
<b>HN</b>	Corne
<b>KEY</b>	Clé de contact
<b>L1</b>	Lampe de travail (en option)
<b>MA</b>	Moteur d'aspiration
<b>MAS</b>	Moteur d'actionneur de tête de brosse
<b>MAT</b>	Moteur d'actionneur d'essuie-glace
<b>MS-DX</b>	Moteur de brosse droit
<b>MS-SX</b>	Moteur de brosse gauche
<b>MT</b>	Moteur de traction
<b>PA</b>	Pompe
<b>PC</b>	Pompe chimique
<b>PE</b>	Bouton d'urgence
<b>SB</b>	Connecteur de batterie SB
<b>S1</b>	Capteur de niveau d'eau de récupération
<b>SW1</b>	Micro-interrupteur de siège
<b>TE</b>	Contacteur externe

### Codes couleur :

<b>BK</b>	Noir
<b>BU</b>	Bleu
<b>BN</b>	Marron
<b>GN</b>	Vert
<b>GY</b>	Gris
<b>OG</b>	Orange
<b>PK</b>	Rose
<b>RD</b>	Rouge
<b>VT</b>	Violet
<b>WT</b>	Blanc
<b>YE</b>	Jaune

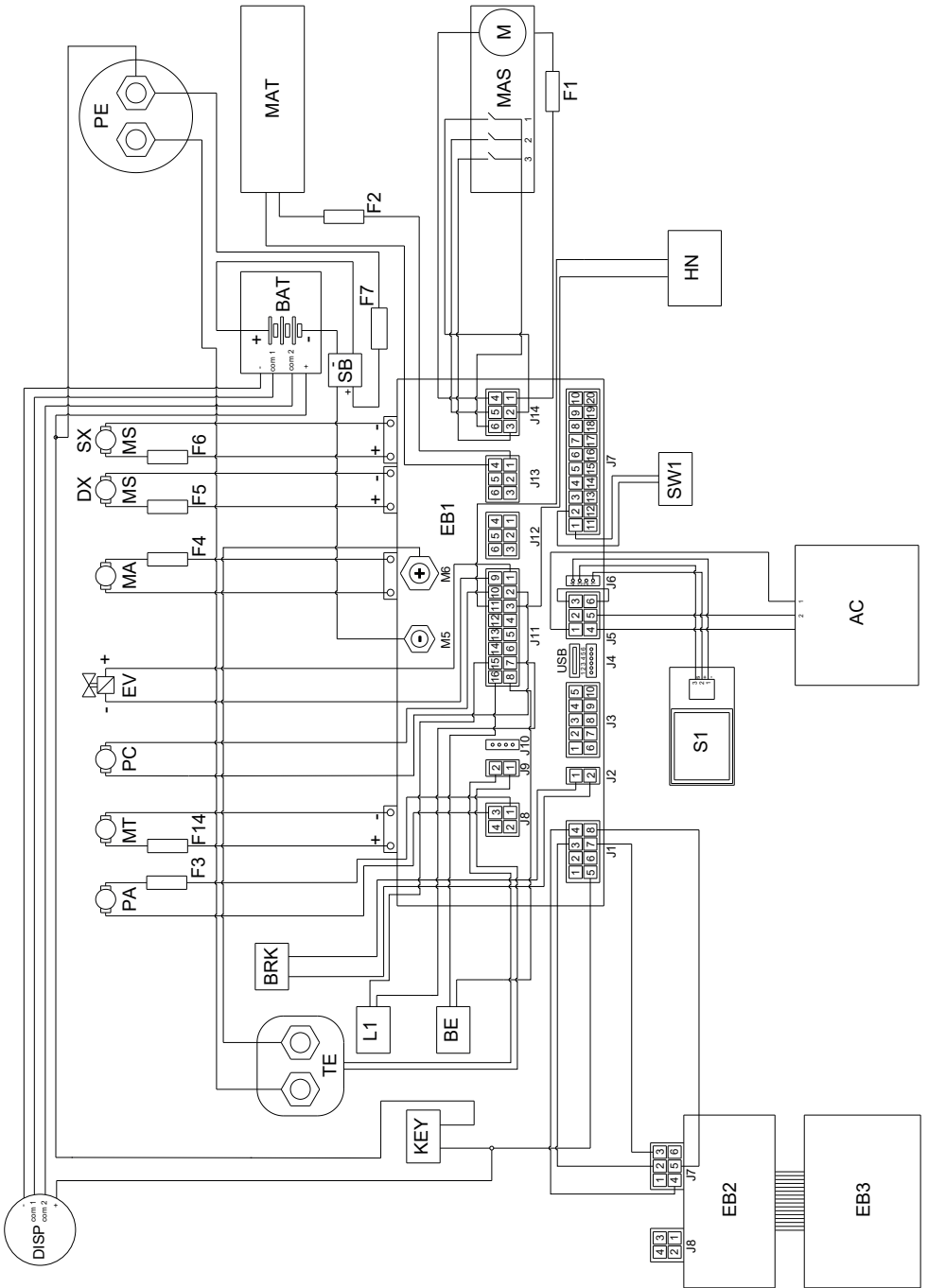







DEALER



**Riello Cleaning Machines S.p.A.**

Registered Office

Via Enrico Fermi, 43 - 37136 Verona (VR) - Italy

Headquarters

Via Circonvallazione, 5 - 27020 Dorno (PV) - Italy

P. +39 0382 848811 - F. +39 0382 84668 - M. info@riellocm.com



[ghibli.com](http://ghibli.com) - [wirbel.it](http://wirbel.it)

